

Quick Start Guide

MINI X

— Thermal Imager —



Contact Us



1 Main Components



1



2



3

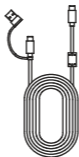

4



5

2 Main Parts



6

7

8

9



10



11

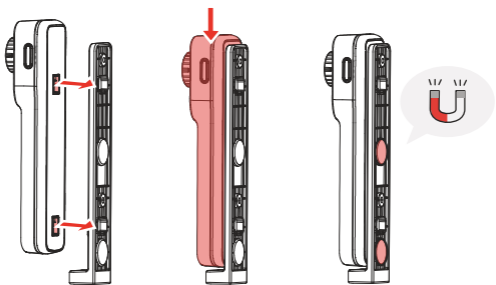

12

3-A Surface Mount



  M3 x 2

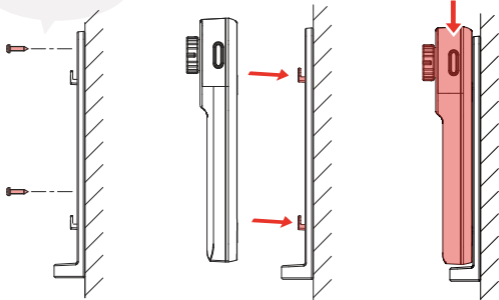

3-B Phone Mount

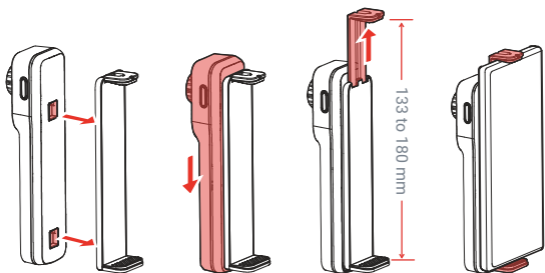

3-C Tripod Mount



UNC 1/4"-20



4 Charging

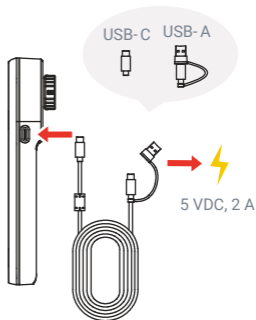

5 Install APP

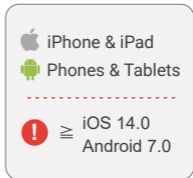

6-A Connect by Imager QR Code

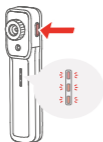

1

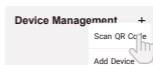

2

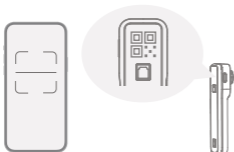

3

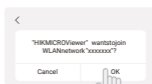

4

6-B Connect by Bluetooth



1

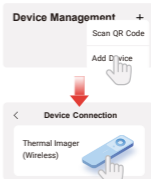

2

3



4



7 Using HIKMICRO Analyzer



www.hikmicrotech.com/en/industrial-proucts/hikmicro-analyzersoftware.html

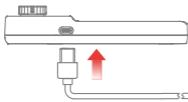

USB-C
USB-A



Windows 7+, 64bit

| | | | |
|-------------------------|----|-------------------------|----|
| <i>English</i> | 1 | <i>Nederlands</i> | 45 |
| <i>Deutsch</i> | 5 | <i>Dansk</i> | 49 |
| <i>Français</i> | 9 | <i>Norsk</i> | 53 |
| <i>Español</i> | 13 | <i>Suomi</i> | 57 |
| <i>Português</i> | 17 | <i>Svenska</i> | 61 |
| <i>Italiano</i> | 21 | <i>Русский</i> | 65 |
| <i>Čeština</i> | 25 | <i>Türkçe</i> | 69 |
| <i>Slovenčina</i> | 29 | 日本語 | 73 |
| <i>Polski</i> | 33 | 한국어 | 77 |
| <i>Magyar</i> | 37 | 繁體中文 | 81 |
| <i>Română</i> | 41 | | |

1 & 2 Main Components and Parts

-
- 1 Thermal imager.

 - 2 Surface mount holder. Screws are not included.

 - 3 Phone mount holder.

 - 4 USB cable. USB-C to USB-C/USB-A.

 - 5 Imager case.

 - 6 Power button. Hold to power on/off.

 - 7 Thermal camera lens.

 - 8 Visual camera lens.

 - 9 3 status indicators.

 - 10 Focus ring.

 - 11 USB-C port for charging and data transferring.

 - 12 Mounting holes.

Indicators Status

| | |
|---|--|
| 3 indicators running from top to bottom | Thermal imager starting. |
| Indicators soild on | Number of solid indicators stands for remaining battery. |
| 2 lower indicators flashing alternatively | Charging or battery exception occurs. |
| 3 indicators running from bottom to top | Charging normally. |

3 Imager Mounting

A Surface Mount

Use surface mount holder.

- On magnetic surfaces: attach the holder directly.
- On non-magnetic surfaces: screw the holder to the surface.



Use M3 screws (not included in box). Do Not place other objects on the imager.

B Phone Mount

Use phone mount holder.

C Tripod Mount

Use surface mount holder. Connect to a UNC 1/4"-20 tripod (not included in box).

4 Imager Charging

- Use supplied USB cable to charge the imager.
- Power input: 5 VDC, 2 A (power adapter is not included)
- For the first time use, charge the imager for at least 1.5 hours in power-off status.

5 & 6 Mobile Device Connection







- For connecting by Bluetooth, Bluetooth, Nearby Device, WLAN and Location permissions may be required.
- For connecting by imager QR code, Camera and WLAN permissions may be required.
- Required permissions for Android and iOS are different.
- If the thermal imager is connected to other mobile device, disconnect first and retry.

Operations (in APP)

Live View





1 Parameters

Adjust the temperature measurement parameters for more accurate measurements.

| | | |
|---|--------------------------|---|
|  | Emissivity | Set the target emissivity. |
|  | Distance | Distance from the camera to target. |
|  | Temperature Range | Temperature measurement range. Auto is recommended. |
|  | Temp. Unit | Set the unit to °C, °F or K. |



2 Measurement

Add temperature measurement tools for specific measurements.

| | | | | | |
|---|---|---|---|---|---|
|  |  |  |  |  |  |
| Center spot | Hot spot | Cold spot | Custom spot | Line | Rectangle |

3 Palette Bar Level & Span

Based on the selected temperatures for palette bar, the target of interest will be highlighted on the image.

| | | |
|---|---------------|--|
|  | Auto | The temperature range for palette bar automatically adjusts. |
|  | Manual | Swipe the temperature value to adjust the range manually. |

English

4 Advanced Settings & Calibration





| | |
|---|--|
|  SuperIR | Switch on to get an enhanced thermal image with SuperIR technology. |
|  Live View Mode | View live image in thermal, fusion, visual, picture in picture or blending mode. |
|  Auto Calibration | Switch on/off the auto-calibration for the camera. |
|  Manual Calibration | Trigger a calibration for the imager manually. |



Image calibration helps to optimize image quality and temperature measurement accuracy. During the calibration, the image will pause briefly and you'll hear a "click" as a shutter moves in front of the detector.

You can turn off the automatic calibration for smooth display. But keeping it off for a long time will cause image abnormal and temperature measurement inaccurate. In this case, you can use manual calibration instead.

Albums

Save Pictures to Phone

Go to Settings > General and switch on Save Pictures to Phone. The pictures captured in the App afterwards will be auto-saved to the phone album.

More

MiniX Thermal
Imager User
Manual



1 und 2 Wichtigste Komponenten und Teile

- 1 Wärmebildkamera.
- 2 Halterung für Aufputzmontage. Schrauben sind nicht enthalten.
- 3 Halterung für das Telefon.
- 4 USB-Kabel. USB-C zu USB-C/USB-A.
- 5 Gehäuse der Bildkamera.
- 6 Ein/Aus-Taste. Halten Sie zum Ein- und Ausschalten gedrückt.
- 7 Objektiv der Wärmebildkamera.
- 8 Objektiv der visuellen Kamera.
- 9 3 Statusanzeigen.
- 10 Fokusring.
- 11 USB-C-Anschluss zum Laden und Übertragen von Daten.
- 12 Befestigungslöcher.

Anzeigestatus

| | |
|--|---|
| 3 Indikatoren, die von oben nach unten verlaufen | Wärmebildkamera wird gestartet. |
| Anzeigen leuchten auf | Die Anzahl der Leuchten steht für die verbleibende Batteriekapazität. |
| 2 untere Anzeigen blinken abwechselnd | Es tritt eine Lade- oder Batterieausnahme auf. |
| 3 Indikatoren, die von unten nach oben verlaufen | Wird normal aufgeladen. |

3 Befestigung der Bildkamera

A Aufputzmontage

Verwenden Sie die Halterung für Aufputzmontage.

- Auf magnetischen Oberflächen: Befestigen Sie den Halter direkt.
- Auf nicht-magnetischen Oberflächen: Schrauben Sie den Halter an die Oberfläche.



Mit M3-Schrauben (nicht im Lieferumfang enthalten). Stellen Sie keine anderen Gegenstände auf die Bildkamera.

B Telefonhalterung

Verwenden Sie die Halterung für das Telefon.

C Halterung für ein Stativ

Verwenden Sie die Halterung für Aufputzmontage. Zum Anschluss an ein UNC 1/4"-20 Stativ (nicht im Lieferumfang enthalten).

4 Aufladen der Bildkamera

- Verwenden Sie das im Lieferumfang enthaltene USB-Kabel, um die Bildkamera aufzuladen.
- Stromversorgungseingang: 5 VDC, 2 A (Netzteil ist nicht enthalten)
- Wenn Sie die Bildkamera zum ersten Mal benutzen, laden Sie ihn mindestens 1,5 Stunden lang im ausgeschalteten Zustand.

5 und 6 Verbindung zum Mobilgerät







- Für die Verbindung über Bluetooth sind möglicherweise die Berechtigungen Bluetooth, Gerät in der Nähe, WLAN und Standort erforderlich.
- Für die Verbindung per Bildkamera-QR-Code sind möglicherweise Kamera- und WLAN-Berechtigungen erforderlich.
- Die für Android und iOS erforderlichen Berechtigungen variieren.
- Wenn die Wärmebildkamera mit einem anderen Mobilgerät verbunden ist, trennen Sie zuerst die Verbindung und versuchen Sie es erneut.

Vorgänge (in APP)

Live-Ansicht







1 Parameter

Passen Sie die Parameter für die Temperaturmessung an, um genauere Messungen zu erhalten.

| | | |
|---|--------------------------|---|
|  | Emissionsgrad | Legen Sie den Ziel-Emissionsgrad fest. |
|  | Entfernung | Entfernung von der Kamera zum Ziel. |
|  | Temperaturbereich | Temperaturmessbereich. Automatikmodus wird empfohlen. |
|  | Temp. Einheit | Stellen Sie die Einheit auf °C, °F oder K ein. |



2 Messung

Fügen Sie die Werkzeuge für die Temperaturmessung für spezielle Messungen hinzu.





| | | | | | |
|---|---|---|---|---|---|
|  |  |  |  |  |  |
| Zentraler punkt | Hotspot | Kalter punkt | Benutzerdefinierter punkt | Linie | Rechteck |

3 Niveau und Spannweite der Palettenleiste

Basierend auf den ausgewählten Temperaturen für die Palettenleiste wird das Ziel von Interesse auf dem Bild hervorgehoben.

| | | |
|---|--------------------|---|
|  | Automatisch | Der Temperaturbereich für die Palettenleiste passt sich automatisch an. |
|  | Manuell | Wischen Sie über den Temperaturwert, um den Bereich manuell einzustellen. |

4 Erweiterte Einstellungen und Kalibrierung

| | |
|--|--|
|  SuperIR | Schalten Sie ein, um ein verbessertes Wärmebild mit SuperIR-Technologie zu erhalten. |
|  Live-Ansicht-Modus | Zeigen Sie Live-Bilder im Modus „Thermisch“, „Fusion“, „Visuell“, „Bild im Bild“ oder „Überblendung“ an. |
|  Automatische Kalibrierung | Schalten Sie die automatische Kalibrierung für die Kamera ein/aus. |
|  Manuelle Kalibrierung | Lösen Sie eine Kalibrierung für die Bildkamera manuell aus. |



Die Bildkalibrierung hilft, die Bildqualität und die Genauigkeit der Temperaturmessung zu optimieren. Bei der Kalibrierung wird stoppt das Bild kurz und Sie hören einen „Klickton“, wenn sich ein Verschluss vor dem Detektor bewegt.

Sie können die automatische Kalibrierung für eine reibungslose Anzeige deaktivieren. Wenn Sie die Kamera allerdings über einen längeren Zeitraum ausgeschaltet lassen, kann es zu Bildfehlern und ungenauen Temperaturmessungen kommen. In diesem Fall können Sie stattdessen die manuelle Kalibrierung verwenden.

Alben

Speichern Sie die Bilder auf Ihrem Telefon

Gehen Sie zu Einstellungen > Allgemein und aktivieren Sie Speichern Sie die Bilder auf Ihrem Telefon. Die mit der App aufgenommenen Bilder werden anschließend automatisch im Telefonalbum gespeichert.

Mehr

MiniX-Wärmebildkamera
Benutzerhandbuch



1 et 2 Principaux composants et pièces

- | | |
|----|---|
| 1 | Imagerie thermique. |
| 2 | Support pour montage en surface. Les vis ne sont pas fournies. |
| 3 | Support pour téléphone. |
| 4 | Câble USB. USB-C vers USB-C/USB-A. |
| 5 | Étui pour imageur. |
| 6 | Bouton d'alimentation. appuyez longuement sur ce bouton pour allumer/éteindre l'appareil. |
| 7 | Objectif de la caméra thermique. |
| 8 | Objectif de la caméra optique. |
| 9 | 3 voyants de statut. |
| 10 | Bague de mise au point. |
| 11 | Port USB-C pour la charge et le transfert de données. |
| 12 | Trous de montage. |

Statut du voyant

| | |
|---|---|
| 3 indicateurs fonctionnant de haut en bas | Démarrage de la caméra thermique. |
| Voyants fixes allumés | Le nombre de voyants fixes indique le niveau de batterie restant. |
| 2 voyants inférieurs clignotent alternativement | Exception de charge ou de batterie. |
| 3 indicateurs fonctionnant de bas en haut | Chargement normal. |

3 Montage de l'imageur

A Montage en surface

Utilisez un support pour montage en surface.

- Sur les surfaces magnétiques : fixez directement le support.
- Sur les surfaces non magnétiques : fixez le support à la surface à l'aide de vis.



Utilisez des vis M3 (non fournies dans la boîte). Ne posez pas d'autres objets sur l'imageur.

B Support pour téléphone

Utilisez le support pour téléphone.

C Fixation pour trépied

Utilisez un support pour montage en surface. Connexion à un trépied UNC 1/4"-20 (non inclus dans la boîte).

4 Charge de l'image

- Utilisez le câble USB fourni pour charger l'imageur.
- Entrée d'alimentation : 5 V CC, 2 A (adaptateur d'alimentation non inclus)
- Pour la première utilisation, chargez l'imageur pendant au moins 1,5 heure en mode hors tension.

5 et 6 Connexion de l'appareil mobile







- Bluetooth, périphérique à proximité, WLAN et des autorisations de localisation peuvent être nécessaires pour la connexion par Bluetooth.
- Pour la connexion par code QR de l'imageur, des autorisations de caméra et de WLAN peuvent être nécessaires.
- Les autorisations requises pour Android et iOS sont différentes.
- Si l'imageur thermique est connecté à un autre appareil mobile, déconnectez-le d'abord et réessayez.

Utilisation de l'application

Vue en direct







1 Paramètres

Ajustez les paramètres de mesure de la température pour obtenir des mesures plus précises.

| | | |
|---|------------------------------|---|
|  | Émissivité | Définissez l'émissivité cible. |
|  | Distance | Distance entre la caméra et la cible. |
|  | Plage de températures | Plage de mesure de température. Le mode Automatique est recommandé. |
|  | Température Unité | Réglez l'unité sur °C, °F ou K. |



2 Mesure

Ajoutez des outils de mesure de la température pour des mesures spécifiques.





| | | | | | |
|---|---|---|---|---|---|
|  |  |  |  |  |  |
| Point central | Point d'accès | Point froid | Point personnalisé | Ligne | Rectangle |

3 Barre de palettes Niveau et portée

En fonction de la plage de température sélectionnée pour la barre de palette, la cible d'intérêt est mise en évidence sur l'image.

| | | |
|---|---------------|--|
|  | Auto | La plage de température de la palette s'ajuste automatiquement. |
|  | Manuel | Balayez la valeur de la température pour régler manuellement la plage. |

4 Paramètres avancés et étalonnage

| | |
|---|--|
|  SuperIR | Allumez l'appareil pour obtenir une imagerie thermique améliorée grâce à la technologie SuperIR. |
|  Mode vue en direct | Visualisez une image en direct en mode Thermique, Fusion, Optique, Photo dans photo ou mode Mélange. |
|  Étalonnage automatique | Activez/désactivez l'étalonnage automatique de la caméra. |
|  Calibrage manuel | Déclenchez manuellement un étalonnage de l'imageur. |



L'étalonnage de l'image permet d'optimiser la qualité de l'image et la précision de la mesure de la température. Pendant l'étalonnage, l'image s'interrompt brièvement et vous entendez un « clic » lorsqu'un obturateur se déplace devant le détecteur.

Vous pouvez désactiver l'étalonnage automatique pour un affichage fluide. En revanche, si elle reste éteinte pendant une longue période, l'image est anormale et la mesure de la température imprécise. Dans ce cas, vous pouvez utiliser l'étalonnage manuel à la place.

Albums

Enregistrer des photos sur le téléphone

Accédez à Paramètres > Général et activez l'option Enregistrer des photos sur le téléphone. Les photos prises par la suite dans l'application seront automatiquement enregistrées dans l'album du téléphone.

Plus

Imageur thermique MiniX
Manuel d'utilisation



1 y 2 Componentes y piezas principales

-
- 1 Cámara térmica.

 - 2 Soporte de montaje en superficie. Los tornillos no están incluidos.

 - 3 Soporte de montaje en teléfono.

 - 4 Cable USB. USB-C a USB-C/USB-A.

 - 5 Estuche de la cámara.

 - 6 Botón de encendido. Mantenga pulsado para encender/apagar.

 - 7 Lente de la cámara térmica.

 - 8 Lente de la cámara óptica.

 - 9 3 indicadores de estado.

 - 10 Anillo de enfoque.

 - 11 Puerto USB-C para carga y transferencia de datos.

 - 12 Orificios de montaje.

Estado del indicador

| | |
|--|--|
| 3 indicadores que se encienden de arriba a abajo | Cámara térmica iniciando. |
| Indicadores fijos en | La cantidad de indicadores fijos representa la batería restante. |
| 2 indicadores parpadeando de forma alternativa | Cargando o excepción de la batería. |
| 3 indicadores que se encienden de abajo a arriba | Carga normal. |

3 Montaje de la cámara

A Montaje en superficie

Uso del soporte de montaje en superficie.

- En superficies magnéticas: adjunte el soporte directamente.
- En superficies que no son magnéticas: atornille el soporte a la superficie.



Use tornillos M3 (no incluidos en la caja). No coloque otros objetos en la cámara.

B Montaje en teléfono

Uso del soporte de montaje en teléfono.

C Montaje en trípode

Uso del soporte de montaje en superficie. Conecte a un trípode UNC 1/4"-20 (no incluido en la caja).

4 Carga de la cámara

- Use el cable USB suministrado para cargar la cámara.
- Entrada de alimentación: 5 VDC, 2 A (el adaptador de corriente no está incluido)
- Para el primer uso, cargue la cámara por al menos 1,5 horas en el estado apagado.

5 y 6 Conexión del dispositivo móvil







- Para la conexión por Bluetooth, podrían requerirse los permisos de Bluetooth, Dispositivos cercanos, WLAN y Ubicación.
- Para la conexión mediante el código QR de la cámara, podrían requerirse los permisos de Cámara y WLAN.
- Los permisos requeridos para Android no son los mismos que para iOS.
- Si la cámara térmica se conecta a otro dispositivo móvil, desconéctelo primero y vuelva a intentarlo.

Operaciones (en la aplicación)

Vista en directo







1 Parámetros

Ajuste los parámetros de medición de temperatura para que las mediciones sean más precisas.

| | | |
|---|-----------------------------|--|
|  | Emisividad | Ajuste la emisividad del objetivo. |
|  | Distancia | Distancia de la cámara al objetivo. |
|  | Rango de temperatura | Rango de medición de la temperatura. Se recomienda automático. |
|  | Temp. Unidad | Configure la unidad en °C, °F o K. |



2 Medida

Agregue herramientas de medición de temperatura para mediciones específicas.





| | | | | | |
|---|---|---|---|---|---|
|  |  |  |  |  |  |
| Punto central | Punto caliente | Punto frío | Punto personalizado | Línea | Rectángulo |

3 Nivel y rango de la barra de la paleta

Según las temperaturas seleccionadas para la barra de la paleta, el objetivo correspondiente se resaltará en la imagen.

| | | |
|---|-------------------|---|
|  | Automático | El rango de temperaturas de la barra de la paleta se ajusta automáticamente. |
|  | Manual | Deslice el dedo sobre el valor de la temperatura para ajustar el rango en forma manual. |

4 Configuración avanzada y calibración

| | |
|---|---|
|  SuperIR | Activar para obtener una imagen térmica mejorada con tecnología SuperIR. |
|  Modo de vista en directo | Ver la imagen en directo en el modo térmico, fusión, óptico, imagen en imagen o mezcla. |
|  Calibración automática | Activar/desactivar la calibración automática de la cámara. |
|  Calibración manual | Activar la calibración de la cámara en forma manual. |



La calibración de la imagen ayuda a optimizar la calidad de la imagen y la precisión de la medición de temperatura. Durante este proceso, la imagen se detendrá brevemente y se oír un "clic" cuando el obturador se mueva delante del detector.

Puede desactivar la calibración automática para una visualización fluida. Sin embargo, si se mantiene desactivada por mucho tiempo, se obtendrá una imagen anómala y una medición de temperatura imprecisa. En este caso, puede usar la calibración manual en su lugar.

Álbumes

Guardar fotos en el teléfono

Vaya a Configuración > General y active Guardar fotos en el teléfono. Las fotos tomadas en la aplicación, después se guardarán automáticamente en el álbum del teléfono.

Más

Cámara térmica MiniX
Manual de usuario



1 e 2 Peças e componentes principais

- 1 Gerador de imagens termográficas.
- 2 Suporte de montagem em superfície. Os parafusos não estão incluídos.
- 3 Suporte de montagem do telefone.
- 4 Cabo USB. USB-C para USB-C/USB-A.
- 5 Estrutura do gerador de imagens.
- 6 Botão de alimentação. Prima sem soltar para ligar/desligar.
- 7 Lente da câmara térmica.
- 8 Lente da câmara ótica.
- 9 3 indicadores de estado.
- 10 Anel de focagem.
- 11 Porta USB-C para carregamento e transferência de dados.
- 12 Orifícios de montagem.

Estado dos indicadores

| | |
|--|---|
| 3 indicadores a funcionar de cima para baixo | Gerador de imagens termográficas a iniciar. |
| Indicadores de cor sólida ligados | Número de indicadores de cor sólida indicam a bateria restante. |
| 2 indicadores inferiores a piscar de forma alternada | A carregar ou ocorreu uma exceção da bateria. |
| 3 indicadores a funcionar de baixo para cima | Carregamento normal. |

3 Montagem do gerador de imagens

A Montagem em superfície

Usar o suporte de montagem em superfície.

- Em superfícies magnéticas: fixar diretamente o suporte.
- Em superfícies não magnéticas: aparafusar o suporte à superfície.



Usar parafusos M3 (não incluídos na caixa). Não colocar outros objetos sobre o gerador de imagens.

B Montagem do telefone

Usar o suporte de montagem do telefone.

C Montagem do tripé

Usar o suporte de montagem em superfície. Ligar a um tripé UNC 1/4"-20 (não incluído na caixa).

4 Carregamento do gerador de imagens

- Usar o cabo USB fornecido para carregar o gerador de imagens.
- Entrada de alimentação: 5 V CC, 2 A (o transformador não está incluído)
- Para a primeira utilização, carregue o gerador de imagens durante pelo menos 1,5 horas no estado desligado.

5 e 6 Ligação ao dispositivo móvel







- Para a ligação por Bluetooth, as permissões de Bluetooth, Dispositivo nas proximidades, WLAN e de Localização poderão ser necessárias.
- Para a ligação por código QR do gerador de imagens, as permissões de Câmara e WLAN poderão ser necessárias.
- As permissões necessárias para Android e iOS são diferentes.
- Se o gerador de imagens térmicas estiver ligado a outro dispositivo móvel, desligue primeiro e tente novamente.

Operações (na aplicação)

Visualização em direto







1 Parâmetros

Ajuste os parâmetros de medição da temperatura para obter medições mais precisas.

| | | |
|---|--------------------------|--|
|  | Emissividade | Definir a emissividade do alvo. |
|  | Distância | Distância da câmara ao alvo. |
|  | Amplitude térmica | Intervalo de medição da temperatura. Recomenda-se o modo automático. |
|  | Temp. Unidade | Definir a unidade para °C, °F ou K. |



2 Medição

Adicione ferramentas de medição da temperatura para realizar medições específicas.

| | | | | | |
|---|---|---|---|---|---|
|  |  |  |  |  |  |
| Ponto central | Espaço quente | Ponto frio | Ponto personalizado | Linha | Retângulo |





3 **Nível e alcance da barra de paletas**

Com base nas temperaturas selecionadas para a barra de paletas, o alvo de interesse vai ser realçado na imagem.

| | | |
|---|-------------------|--|
|  | Automático | A amplitude térmica da barra de paletas ajusta-se automaticamente. |
|  | Manual | Deslize o valor da temperatura para ajustar o intervalo manualmente. |

Português

4 Calibração e Definições avançadas

| | |
|---|--|
|  SuperIR | Ative para obter uma imagem termográfica otimizada com tecnologia SuperIR. |
|  Modo de visualização em direto | Visualize imagens em direto no modo térmico, de fusão, ótico, de imagem em imagem ou de mistura. |
|  Calibração automática | Ative/desative a calibração automática da câmara. |
|  Calibração manual | Acione manualmente uma calibração para o gerador de imagens. |



A calibração de imagem ajuda a otimizar a qualidade da imagem e a precisão de medição da temperatura. Durante a calibração, a imagem é colocada em pausa por breves instantes e ouvirá um "clique" enquanto o obturador se move à frente do detetor.

Pode desativar a calibração automática para uma visualização uniforme. Mas, mantê-la desativada durante muito tempo vai provocar anomalias de imagem e imprecisões na medição da temperatura. Neste caso, pode utilizar a calibração manual.

Álbuns

Guardar Fotos no Telemóvel

Aceda a Definições > Geral e ative Guardar Fotos no Telemóvel. As fotografias capturadas na aplicação posteriormente serão automaticamente guardadas no álbum do telefone.

Mais

Gerador de imagens termográficas MiniX
Manual do utilizador



1 e 2 Componenti e parti principali

-
- 1 Riproduttore d'immagini termografico.

 - 2 Supporto per montaggio a superficie. Le viti non sono incluse.

 - 3 Supporto per montaggio su telefono.

 - 4 Cavo USB. Da USB-C a USB-C/USB-A.

 - 5 Custodia del riproduttore d'immagini.

 - 6 Pulsante di alimentazione. Tenere premuto per accendere/ spegnere l'unità.

 - 7 Obiettivo termografico.

 - 8 Obiettivo visivo.

 - 9 3 spie di stato.

 - 10 Ghiera di messa a fuoco.

 - 11 Porta USB-C per la ricarica e il trasferimento dati.

 - 12 Fori di montaggio.

Stato delle spie

| | |
|--|---|
| 3 indicatori dall'alto verso il basso | Riproduttore d'immagini termografico in fase di avvio. |
| Spie accese fisse | Il numero di spie accese fisse indica la carica rimanente della batteria. |
| 2 spie inferiori a lampeggio alternato | Eccezione durante la ricarica o relativa alla batteria. |
| 3 indicatori dal basso verso l'alto | Caricamento normale. |

3 Montaggio del riproduttore d'immagini

A Montaggio su superficie

Usare il supporto per montaggio a superficie.

- Su superfici magnetiche: fissare direttamente il supporto.
- Su superfici non magnetiche: avvitare il supporto alla superficie.



Utilizzare viti M3 (non incluse nella confezione). Non posizionare altri oggetti sul riproduttore d'immagini.

B Montaggio su telefono

Usare il supporto per montaggio su telefono.

C Supporto per treppiede

Usare il supporto per montaggio a superficie. Collegare a un treppiede UNC 1/4"-20 (non incluso nella confezione).

4 Ricarica del riproduttore d'immagini

- Utilizzare il cavo USB in dotazione per caricare il riproduttore d'immagini.
- Alimentazione d'ingresso: 5 V CC, 2 A (alimentatore non incluso)
- Per il primo utilizzo, caricare il riproduttore d'immagini per almeno 1,5 ore tenendolo spento.

5 e 6 Connessione a un dispositivo mobile







- Per la connessione tramite Bluetooth, potrebbero essere necessarie le autorizzazioni Bluetooth, Dispositivi vicini, WLAN e Posizione.
- Per la connessione tramite codice QR del riproduttore d'immagini, potrebbero essere necessarie le autorizzazioni Fotocamera e WLAN.
- Le autorizzazioni richieste sono diverse per Android e iOS.
- Se il riproduttore d'immagini termografico è connesso a un altro dispositivo mobile, disconnetterlo prima e riprovare.

Operazioni (in app)

Vista live



1 Parametri

Regolare i parametri di misurazione della temperatura per misurazioni più accurate.

| | | |
|---|----------------------------------|---|
|  | Emissività | Impostare l'emissività del bersaglio. |
|  | Distanza | Distanza dalla telecamera al bersaglio. |
|  | Intervallo di temperatura | Intervallo di misurazione della temperatura. Si consiglia automatico. |
|  | Unità di misura | Impostare l'unità su °C, °F o K. |



2 Misurazione

Aggiungere gli strumenti di misurazione della temperatura per misurazioni specifiche.





| | | | | | |
|---|---|---|---|---|---|
|  |  |  |  |  |  |
| Punto centrale | Punto caldo | Punto freddo | Punto personalizzato | Linea | Rettangolo |

3 Livello e Ampiezza della barra della tavolozza

In base alle temperature selezionato per la barra della tavolozza, il bersaglio di interesse viene evidenziato sull'immagine.

| | | |
|---|-------------------|---|
|  | Automatico | L'intervallo di temperatura per la barra della tavolozza si regola automaticamente. |
|  | Manuale | Scorrere il valore della temperatura per regolare l'intervallo manualmente. |

4 Impostazioni avanzate e calibrazione

| | |
|---|---|
|  SuperIR | Attivare per ottenere un'immagine termica migliorata con la tecnologia SuperIR. |
|  Modalità di visualizzazione live | Visualizzare l'immagine in diretta in modalità termografica, fusione, visiva, immagine in immagine o sfumatura. |
|  Calibrazione automatica | Attivare/disattivare la calibrazione automatica per la telecamera. |
|  Calibrazione manuale | Attivare una calibrazione manuale della telecamera. |



La calibrazione dell'immagine aiuta a ottimizzare la qualità dell'immagine e la precisione di misurazione della temperatura. Durante la calibrazione l'immagine si fermerà brevemente e sarà possibile sentire un "clic" mentre l'otturatore si sposta davanti al rilevatore. È possibile disattivare la calibrazione automatica per una visualizzazione fluida. Tuttavia, se viene disattivata per molto tempo l'immagine risulterà anomala e la misurazione della temperatura non accurata. In questo caso, è possibile utilizzare invece la calibrazione manuale.

Album

Salva immagini sul telefono

Andare in Impostazioni > Generale e attivare Salva immagini sul telefono. Le immagini acquisite nell'app in seguito saranno salvate automaticamente nella galleria del telefono.

Altro

Riproduttore d'immagini termografico MiniX Manuale dell'utente



1 a 2 Hlavní komponenty a díly

- | | |
|----|--|
| 1 | Termovizní zobrazování. |
| 2 | Držák pro povrchovou montáž. Šrouby nejsou součástí dodávky. |
| 3 | Držák pro uchycení telefonu. |
| 4 | Kabel USB. USB-C na USB-C/USB-A. |
| 5 | Pouzdro zobrazovače. |
| 6 | Vypínač. Podržení tlačítka slouží k zapnutí/vypnutí. |
| 7 | Objektiv termokamery. |
| 8 | Objektiv vizuální kamery. |
| 9 | 3 indikátory stavu. |
| 10 | Zaostřovací kroužek. |
| 11 | Port USB-C pro nabíjení a přenos dat. |
| 12 | Montážní otvory. |

Stav ukazatelů

| | |
|---------------------------------------|--|
| 3 indikátory běžící odshora dolů | Spuštění termovizního zobrazování. |
| Indikátory pevně zapnuté | Počet plných indikátorů značí zbývající baterii. |
| 2 střídavě blikající spodní kontrolky | Dochází k nabíjení nebo k výjimce baterie. |
| 3 indikátory běžící zdola nahoru | Normální nabíjení. |

3 Montáž zobrazovacího zařízení

A Povrchová montáž

Použijte držák pro povrchovou montáž.

- Na magnetických površích: připevněte držák přímo.
- Na nemagnetických površích: přišroubujte držák k povrchu.

 Použijte šrouby M3 (nejsou součástí balení). Nepokládejte na zobrazovací jednotku jiné předměty.

B Montáž telefonu

Použijte držák pro upevnění telefonu.

C Držák na stativ

Použijte držák pro povrchovou montáž. Připojení ke stativu UNC 1/4"-20 (není součástí balení).

4 Nabíjení zobrazovací jednotky

- K nabíjení zobrazovací jednotky použijte dodaný kabel USB.
- Vstup napájení: 5 VDC, 2 A (napájecí adaptér není součástí dodávky)
- Při prvním použití nabíjejte zobrazovací jednotku alespoň 1,5 hodiny ve vypnutém stavu.

5 a 6 Připojení mobilního zařízení







- Pro připojení přes Bluetooth mohou být vyžadována oprávnění Bluetooth, Blízkého zařízení, WLAN a Location.
- Pro připojení pomocí zobrazovacího QR kódu může být vyžadováno povolení fotoaparátu a WLAN.
- Požadovaná oprávnění pro Android a iOS se liší.
- Pokud je termokamera připojena k jinému mobilnímu zařízení, nejprve ji odpojte a zkuste to znovu.

Provoz (v aplikaci)

Živé zobrazení

1 Parametry

Upravte parametry měření teploty pro přesnější měření.

| | | |
|---|-------------------------|--|
|  | Emisivita | Nastavte cílovou emisivitu. |
|  | Vzdálenost | Vzdálenost kamery od cíle. |
|  | Rozsah teplot | Rozsah měření teploty. Doporučujeme použít automatický režim. |
|  | Teplota Jednotka | Nastavte jednotku na °C, °F nebo K. |

2 Měření

Přidejte nástroje pro měření teploty pro specifická měření.



Střední místo



Hot spot



Chladné místo



Vlastní místo





Čára







Obdélník

3 Úroveň a rozpětí paletového pruhu

Na základě vybraných teplot pro paletový pruh se na snímku zvýrazní cíl, který vás zajímá.

| | | |
|---|--------------------|---|
|  | Automaticky | Teplotní rozsah pro paletový pruh se automaticky přizpůsobí. |
|  | Ruční | Potáhnutím prstem po hodnotě teploty nastavte rozsah teploty ručně. |

4 Pokročilá nastavení a kalibrace

| | |
|---|---|
|  SuperIR | Zapnutím získáte vylepšený termální snímek díky technologii SuperIR. |
|  Režim živého zobrazení | Zobrazte živý obraz v termálním, fúzním, vizuálním, obraz v obraze nebo v režimu prolínání. |
|  Automatická kalibrace | Zapněte/vypněte automatickou kalibraci kamery. |
|  Ruční kalibrace | Spustěte kalibraci zobrazovacího zařízení ručně. |



Kalibrace obrazu pomáhá optimalizovat kvalitu obrazu a přesnost měření teploty. Během kalibrace se obraz na chvíli zastaví a uslyšíte "cvaknutí", jak se před detektorem pohybuje závěrka.

Automatickou kalibraci můžete vypnout, aby zobrazení bylo plynulé. Dlouhodobé vypnutí však způsobí abnormální obraz a nepřesné měření teploty. V takovém případě můžete místo toho použít ruční kalibraci.

Alba

Uložit obrázky do telefonu

Přejděte na Nastavení > Obecné a zapněte možnost Uložit obrázky do telefonu. Snímky pořízené v aplikaci se poté automaticky uloží do fotoalba telefonu.

Více

Termokamera MiniX
Návod k obsluze



1 a 2 Hlavné komponenty a časti

- 1 Termografická jednotka.
- 2 Držiak na povrchovú montáž. Skrutky nie sú súčasťou balenia.
- 3 Držiak na montáž telefónu.
- 4 Kábel USB. USB-C na USB-C/USB-A.
- 5 Puzdro grafickej jednotky.
- 6 Tlačidlo Napájanie. Podržaním zapnete/vypnete.
- 7 Objektív termografickej kamery.
- 8 Objektív vizuálnej kamery.
- 9 3 indikátory stavu.
- 10 Zaoštrovací krúžok.
- 11 Port USB-C na nabíjanie a prenos údajov.
- 12 Montážne otvory.

Stav indikátora

| | |
|--|--|
| 3 indikátory pohybujúce sa zhora nadol | Spustenie termografickej jednotky. |
| Úplné indikátory zap. | Počet plných indikátorov predstavuje stav ostávajúcej batérie. |
| 2 nižšie indikátory blikajú striedavo | Vyskytne sa výnimka vo vzťahu k nabíjaniu alebo batérii. |
| 3 indikátory pohybujúce sa zdola nahor | Nabíjanie prebieha normálne. |

3 Montáž grafickej jednotky

A Povrchová montáž

Použite držiak na povrchovú montáž.

- Na magnetické povrchy: držiak pripojte priamo.
- Na nemagnetické povrchy: priskrutkujte držiak na povrch.



Použite skrutky M3 (nie sú súčasťou balenia). Na grafickú jednotku neumiestňujte iné predmety.

B Montáž telefónu

Použite držiak na montáž telefónu.

C Montáž trojnožky

Použite držiak na povrchovú montáž. Pripojenie k trojnožke UNC 1/4"-20 (nie je súčasťou balenia).

4 Nabíjanie grafickej jednotky

- Na nabíjanie grafickej jednotky použite dodaný kábel USB.
- Vstup napájania: 5 V DC, 2 A (napájací adaptér nie je súčasťou balenia)
- Pri prvom použití nabíjajte grafickú jednotku aspoň 1,5 hodiny v stave vypnutia.

5 a 6 Pripojenie mobilného zariadenia







- Na pripojenie cez Bluetooth môžu byť potrebné oprávnenia Bluetooth, blízkym zariadením, WLAN a lokality.
- Na pripojenie pomocou grafickej jednotky na zobrazenie QR kódu môžu byť potrebné oprávnenia kamery a siete WLAN.
- Požadované oprávnenia pre operačné systémy Android a iOS sa odlišujú.
- Ak je termografická jednotka pripojená k inému mobilnému zariadeniu, najskôr ju odpojte a skúste to znova.

Ovládanie (v aplikácii)

Živé zobrazenie







1 Parametre

Na presnejšie merania upravte parametre merania teploty.

| | | |
|---|-------------------------|--|
|  | Emisivita | Nastavenie emisivity cieľa. |
|  | Vzdialenosť | Vzdialenosť od kamery k cieľu. |
|  | Teplotný rozsah | Teplotný rozsah merania. Odporúča sa automatický režim. |
|  | Teplota Jednotka | Nastavenie jednotky na °C, °F alebo K. |



2 Meranie

Pre špecifické merania pridajte nástroje na meranie teploty.





| | | | | | |
|---|---|---|---|---|---|
|  |  |  |  |  |  |
| Stredný bod | Aktívny bod | Chladný bod | Vlastný bod | Riadok | Obdĺžnik |

3 Úroveň a rozpätie panelov palety

Na základe zvolených rozsahov teploty pre panel palety sa na snímke zvýrazní cieľ, ktorý vás zaujíma.

| | | |
|---|--------------------|--|
|  | Automatické | Rozsah teploty pre panel palety sa upraví automaticky. |
|  | Manuálne | Potiahnutím prstom po hodnote teploty nastavíte rozsah manuálne. |

4 Rozšírené nastavenia a kalibrácia

| | |
|--|---|
|  SuperIR | Zapnite a získajte vylepšený tepelný obraz s technológiou SuperIR. |
|  Režim zobrazenia naživo | Zobrazenie živého obrazu v termografickom režime, režime fúzie, vizuálnom režime, režime obrazu v obraze alebo režime prelínania. |
|  Automatická kalibrácia | Zapnutie/vypnutie automatickej kalibrácie kamery. |
|  Manuálna kalibrácia | Manuálne zapnutie kalibrácie grafickej jednotky. |



Kalibrácia obrazu pomáha optimalizovať kvalitu obrazu a presnosť merania teploty. Pri kalibrácii sa obraz nakrátko zastaví a budete počuť „cvaknutie“, keď sa bude uzávierka pohybovať pred detektorom. Pre plynulé zobrazenie môžete automatickú kalibráciu vypnúť. Dlhodobé vypnutie však spôsobí abnormálny obraz a nepresné meranie teploty. V takom prípade môžete namiesto toho použiť manuálnu kalibráciu.

Albomy

Uložiť obrázky do telefónu

Prejdite do Nastavení > Všeobecné a zapnite možnosť Uložiť obrázkov do telefónu. Snímky zachytené v aplikácii po aktivácii sa automaticky uložia do albumu v telefóne.

Ďalej

Termografická jednotka
MiniX Návod na používanie



1 i 2

Główne elementy i części

- | | |
|----|---|
| 1 | Obrazowanie termowizyjne. |
| 2 | Uchwyt do montażu natynkowego. Zestaw nie zawiera śrub. |
| 3 | Uchwyt do montażu telefonu. |
| 4 | Przewód USB. USB-C do USB-C/USB-A. |
| 5 | Etui urządzenia obrazującego. |
| 6 | Przycisk zasilania. Naciśnij i przytrzymaj, aby włączyć/wyłączyć zasilanie. |
| 7 | Obiektyw kamery termowizyjnej. |
| 8 | Obiektyw kamery optycznej. |
| 9 | 3 wskaźniki stanu. |
| 10 | Pierścień regulacji ostrości. |
| 11 | Port USB-C do ładowania i przesyłania danych. |
| 12 | Otwory montażowe. |

Stan wskaźnika

| | |
|---|--|
| Włączone 3 wskaźniki od góry do dołu | Uruchomienie obrazowania termowizyjnego. |
| Wskaźniki świecące stałym światłem | Liczba wskaźników świecących stałym światłem oznacza poziom naładowania baterii. |
| Naprzemiennie migające 2 niższe wskaźniki | Ładowanie lub wystąpił wyjątek baterii. |
| Włączone 3 wskaźniki od dołu do góry | prawidłowe ładowanie. |

3 Montowanie urządzenia obrazującego

A Montaż natynkowy

Użyj uchwyty do montażu natynkowego.

- Na powierzchniach magnetycznych: przymocuj uchwyt bezpośrednio.
- Na powierzchniach niemagnetycznych: przykręć uchwyt do powierzchni.



Użyj śrub M3 (niezawarte w opakowaniu). Na urządzeniu obrazującym nie należy umieszczać innych przedmiotów.

B Montaż telefonu

Użyj uchwyty do montażu telefonu.

C Montaż statywu

Użyj uchwyty do montażu natynkowego. Podłącz do statywu UNC 1/4"-20 (niezawarty w opakowaniu).

4 Ładowanie urządzenia obrazującego

- Do ładowania urządzenia obrazującego użyj załączonego kabla USB.
- Wejście zasilania: 5 VDC, 2 A (zasilacz niezawarty w opakowaniu)
- Przy pierwszym użyciu należy ładować urządzenie obrazujące przez co najmniej 1,5 godziny w stanie wyłączenia.

5 i 6 Połączenie urządzenia mobilnego







- W celu połączenia przez Bluetooth mogą być wymagane uprawnienia do Bluetooth, Urządzenia w pobliżu, WLAN i Lokalizacji.
- W przypadku połączenia za pomocą kodu QR urządzenia obrazującego mogą być wymagane uprawnienia do korzystania z kamery i sieci WLAN.
- W zależności od systemu: Android i iOS, uprawnienia się różnią.
- Jeśli kamera termowizyjna jest podłączona do innego urządzenia mobilnego, należy ją najpierw odłączyć i spróbować ponownie.

Obsługa urządzenia (w aplikacji)

Podgląd na żywo







1 Parametry

Należy dostosować parametry pomiaru temperatury, aby uzyskać dokładniejsze pomiary.

| | | |
|---|--------------------------|---|
|  | Emisyjność | Ustaw zgodnie z emisyjnością celu. |
|  | Odległość | Odległość celu od kamery. |
|  | Zakres temperatur | Zakres pomiaru temperatury. Zalecany jest automatyczny. |
|  | Temp. Jednostka | Ustaw jednostkę na °C, °F lub K. |



2 Pomiar

Należy dodać narzędzia do pomiaru temperatury w celu przeprowadzenia określonych pomiarów.





| | | | | | |
|---|---|---|---|---|---|
|  |  |  |  |  |  |
| Punkt centralny | Punkt dostępu | Punkt zimny | Punkt niestandardowy | Linia | prostokąt |

3 Poziom i zakres słupka palety

W oparciu o wybrane temperatury dla słupka palety, cel zainteresowania zostanie podświetlony na obrazie.

| | | |
|---|---------------------|--|
|  | Automatyczne | Zakres temperatury dla słupka palety zostanie dostosowany automatycznie. |
|  | Ręcznie | Przesuwając wartość temperatury, można ręcznie dostosować jej zakres. |

4 Zaawansowane ustawienia i kalibracja

| | |
|--|---|
|  SuperIR | Włącz tę opcję, aby uzyskać ulepszony obraz termowizyjny dzięki technologii SuperIR. |
|  Tryb podglądu na żywo | Podgląd obrazu na żywo w trybie termowizyjnym, scalenia, wizualnym, obrazu w obrazie lub mieszania. |
|  Automatyczna kalibracja | Wyłącz/włącz automatyczną kalibrację kamery. |
|  Kalibracja ręczna | Wywołaj kalibrację urządzenia obrazującego ręcznie. |



Kalibracja obrazu pomaga zoptymalizować jakość obrazu i dokładność pomiaru temperatury. W procesie kalibracji obraz jest na chwilę wstrzymywany i emitowany jest dźwięk kliknięcia sygnalizujący przesunięcie migawki przed detektorem.

Użytkownik może wyłączyć automatyczną kalibrację, aby zapewnić płynne wyświetlanie. Jednak wyłączona przez długi czas kalibracja spowoduje, że obraz będzie nieprawidłowy, a pomiar temperatury niedokładny. W takim przypadku można skorzystać z kalibracji ręcznej.

Albumy

Zapisz zdjęcia na telefonie

Przejdź do obszaru Ustawienia > Ogólny i przełącz na opcję Zapisz zdjęcia na telefonie. Zdjęcia zrobione następnie w aplikacji będą automatycznie zapisywane w albumie telefonu.

Więcej

Termowizyjne urządzenie obrazujące MiniX Podręcznik użytkownika



1 és 2 Fő komponensek és alkatrészec

| | |
|----|--|
| 1 | Hőképalkotó. |
| 2 | Felületre szerelhető tartó. Csavarokat nem tartalmaz a csomag. |
| 3 | Telefontartó. |
| 4 | USB-kábel. USB-C – USB-C/USB-A. |
| 5 | Képalkotók. |
| 6 | Bekapcsoló gomb. A be-/kikapcsoláshoz tartsa benyomva. |
| 7 | Hőkamera-objektív. |
| 8 | Vizuáliskamera-objektív. |
| 9 | 3 állapotjelző fény. |
| 10 | Fókuszgyűrű. |
| 11 | USB-C-port töltéshez és adatátvitelhez. |
| 12 | Szerelőnyílások. |

Jelzőfények állapota

| | |
|---------------------------------|---|
| 3 mutató fentről lefelé haladva | A hőképalkotó indítása. |
| Szilárd jelzőfények bekapcsolva | A szilárd jelzőfények száma jelzi a fennmaradó akkumulátorkapacitást. |
| 2 alsó kijelző felváltva villog | Töltés- vagy akkumulátorkivétel áll fenn. |
| 3 mutató letről felfelé haladva | Normál töltés. |

3 Képkötő felszerelése

A Felületre szerelés

A felületre szerelhető tartó használata.

- Mágneses felületeken: rögzítse közvetlenül a tartót.
- Nem mágneses felületeken: csavarozza a tartót a felülethez.



Használjon M3-as csavarokat (nem tartalmazza a csomag). Ne helyezzen más tárgyakat a képkötőre.

B Telefontartó

A telefontartó használata.

C Háromlábú állvány felszerelése

A felületre szerelhető tartó használata. Csatlakoztassa egy UNC 1/4"-20 háromlábú állványhoz (nem tartalmazza a csomag).

4 A képkötő töltése

- A képkötő töltéséhez használja a csomagban található USB-kábelt.
- Tápfeszültség-bemenet: 5 VDC, 2 A (a tápegység nem tartozék)
- Első használat esetén legalább 1,5 órán át töltsa a képkötőt kikapcsolt állapotban.

5 és 6 Mobileszköz-csatlakozás







- A Bluetoothon keresztüli csatlakozáshoz a következők engedélyezésére lehet szükség: Bluetooth, közelben lévő eszközök, WLAN és hely.
- A képkötő QR-kódjával való csatlakoztatáshoz a kamera vagy a WLAN engedélyezésére lehet szükség.
- Az Androidhoz és az iOS-hez szükséges engedélyek eltérőek.
- Ha a hőképkötő más mobileszközhöz van csatlakoztatva, először válassza le, majd próbálja meg újra.

Műveletek (az ALKALMAZÁSBAN)

Élő nézet







1 Paraméterek

A pontosabb mérés érdekében állítsa be a hőmérsékletmérési paramétereket.

| | | |
|---|------------------------------|--|
|  | Sugárzási tényező | Állítsa be a célpont emisszivitását. |
|  | Távolság | A kamera és a célpont közötti távolság. |
|  | Hőmérséklet-tartomány | Hőmérséklet mérési tartománya. Az automatikus üzemmód javasolt. |
|  | Hőm. Mértékegység | Állítsa az egységet °C, °F vagy K mértékegységre. |



2 Mérés

Specifikus mérések céljára adjon hozzá hőmérsékletmérési eszközöket.





| | | | | | |
|---|---|---|---|---|---|
|  |  |  |  |  |  |
| Közép pont | Hotspot | Hideg pont | Egyéni pont | Vonal | Téglalap |

3 Színüzemmódok sávja – Szint és tartomány

A színüzemmódok sávjához kiválasztott hőmérsékletek alapján a célpont ki lesz emelve a képen.

| | | |
|---|--------------------|--|
|  | Automatikus | A színüzemmódok sávjának hőmérséklet-tartománya automatikusan beállítódik. |
|  | Manuális | A tartomány manuális beállításához húzza el a hőmérsékleti értéket. |

4 Speciális beállítások és kalibrálás

| | |
|---|---|
|  SuperIR | Kapcsolja be, hogy feljavított hőképet kapjon a SuperIR technológia révén. |
|  Élőkép mód | Megtekintheti az élő képet hőkép, egyesítés, optikai, kép a képben vagy keverés módban. |
|  Automatikus kalibrálás | Kapcsolja be/ki az automatikus kalibrálást a kamerán. |
|  Manuális kalibrálás | Indítsa el manuálisan a képkalibráló kalibrálását. |



A képkalibrálás segít optimalizálni a képminőséget és a hőmérsékletmérés pontosságát. A kalibrálás során a kép rövid időre megmerevedik, és egy „kattanás” hallható, miközben a zárszerkezet elmozdul az érzékelő előtt.

A finom megjelenítés érdekében kikapcsolhatja az automatikus kalibrálást. De ha túl hosszú ideig kikapcsolva tartja, az rendellenes képet és pontatlan hőmérsékletmérést eredményez. Ebben az esetben használhatja inkább a manuális kalibrálást.

Albumok

Képek másolása a telefonra

Lépjen a Beállítások > Általános menüpontba, és kapcsolja be a Képek másolása a telefonra lehetőséget. Az alkalmazásban készített képek automatikusan el lesznek mentve a telefonalbumba.

Továbbiak

MiniX hőképkalibráló
Felhasználói kézikönyv



1 și 2 Componente și piese principale

- | | |
|----|---|
| 1 | Sistem de imagini termice. |
| 2 | Suport pentru montare aparentă. Șuruburile nu sunt incluse. |
| 3 | Suport de montare telefon. |
| 4 | Cablu USB. USB-C la USB-C/USB-A. |
| 5 | Geantă sistem de imagini. |
| 6 | Buton alimentare. Mențineți apăsat pentru a porni/opri. |
| 7 | Obiectiv cameră termică. |
| 8 | Obiectiv cameră vizuală. |
| 9 | 3 indicatori de stare. |
| 10 | Inel de focalizare. |
| 11 | Port USB-C pentru încărcare și transfer de date. |
| 12 | Orificii de montaj. |

Stare indicator

| | |
|--|---|
| 3 indicatori care se aprind de sus în jos | Pornește sistemul de imagini termice. |
| Indicatori cu lumină continuă | Numărul de indicatori cu lumină continuă arată capacitatea rămasă a bateriei. |
| 2 indicatori de jos luminează intermitent, în alternanță | Bateria se încarcă sau a apărut o excepție de baterie. |
| 3 indicatori care se aprind de jos în sus | Se încarcă normal. |

3 Montare sistem de imagini

A Montare aparentă

Utilizați suportul pentru montare aparentă.

- Pe suprafețe magnetice: suportul se fixează direct.
- Pe suprafețe nemagnetice: montați suportul pe suprafață cu ajutorul șuruburilor.



Utilizați șuruburi M3 (nu sunt incluse în pachet). Nu așezați alte obiecte pe sistemul de imagini.

B Montare telefon

Utilizați suportul de montare telefon.

C Montare trepied

Utilizați suportul pentru montare aparentă. Fixați pe un trepied UNC 1/4"-20 (nu este inclus în pachet).

4 Încărcarea sistemului de imagini

- Sistemul de imagini se încarcă cu cablul USB livrat cu acesta.
- Alimentare cu curent: 5 V c.c., 2 A (adaptorul electric nu este inclus)
- La prima utilizare, încărcați sistemul de imagini timp de cel puțin 1,5 ore fără să-l porniți.

5 și 6 Conectarea de dispozitive mobile







- Conectarea prin Bluetooth poate necesita permisiunile Bluetooth, Dispozitiv din apropiere, WLAN și Locație.
- Conectarea prin cod QR de sistem de imagini poate necesita permisiunile Cameră și WLAN.
- Permișiunile necesare pe Android, respectiv pe iOS sunt diferite.
- Dacă sistemul de imagini termice este conectat la un alt dispozitiv mobil, întâi deconectați-l, apoi încercați din nou.

Operațiuni (în aplicație)

Vizualizare live







1 Parametri

Ajustați parametrii de măsurare a temperaturii pentru măsurători mai precise.

| | | |
|---|--------------------------------|---|
|  | Emisivitate | Setați emisivitatea țintă. |
|  | Distanța | Distanța de la cameră la țintă. |
|  | Interval de temperatură | Intervalul de măsurare a temperaturii. Modul automat este recomandat. |
|  | Temp. Unitate | Setați unitatea la °C, °F sau K. |



2 Măsurare

Adăugați instrumente de măsurare a temperaturii pentru măsurători specifice.





| | | | | | |
|---|---|---|---|---|---|
|  |  |  |  |  |  |
| Punctul central | Punctul fierbinte | Punctul rece | Punctul personalizat | Linie | Dreptunghi |

3 Nivel și interval bară de paletă de culori

În baza intervalului de temperatură pentru bara de paletă de culori, ținta de interes va fi evidențiată pe imagine.

| | | |
|---|----------------|--|
|  | Automat | Intervalul de temperatură pentru bara de paletă se reglează automat. |
|  | Manual | Glisați valoarea temperaturii pentru a regla manual intervalul. |

4 Setări avansate și Calibrare

| | |
|--|---|
|  SuperIR | Activați pentru a obține o imagine termică îmbunătățită cu tehnologia SuperIR. |
|  Mod vizualizare în direct | Urmăriți imaginile live în modurile termic, fuziune, vizibil, imagine în imagine și amestecare. |
|  Calibrare automată | Porniți/opriți calibrarea automată pentru cameră. |
|  Calibrare manuală | Declanșați manual o calibrare a sistemului de imagini. |



Calibrarea imaginii ajută la optimizarea calității imaginii și la acuratețea măsurării temperaturii. În timpul calibrării, imaginea se va întrerupe pentru scurt timp și veți auzi un „clic”, pe măsură ce declanșatorul se deplasează în fața detectorului.

Puteți opri calibrarea automată pentru afișare fără probleme. Dar menținerea acesteia oprită pentru o perioadă îndelungată va duce la anomalii ale imaginii și măsurarea inexactă a temperaturii. În acest caz, puteți utiliza în schimb calibrarea manuală.

Albume

Salvare poze pe telefon

Mergeți la Setări > Generalități și activați Salvare poze pe telefon. Fotografiiile făcute în aplicație după activarea acestei funcții vor fi salvate automat în albumul telefonului.

Mai mult

Sistem de imagini termice
MiniX Manual de utilizare



1 en 2

Hoofdcomponenten en onderdelen

- | | |
|----|---|
| 1 | Thermische beeldvormer. |
| 2 | Houder voor bevestiging op oppervlak. Schroeven zijn niet inbegrepen. |
| 3 | Houder voor bevestiging op telefoon. |
| 4 | USB-kabel. USB-C-naar-USB-C/USB-A. |
| 5 | Beeldvormercase. |
| 6 | Aan/uit-knop. Ingedrukt houden om in/uit te schakelen. |
| 7 | Thermische cameralens. |
| 8 | Optische cameralens. |
| 9 | 3 statusindicatoren. |
| 10 | Focusing. |
| 11 | USB-C-poort voor opladen en gegevensoverdracht. |
| 12 | Montagegaten. |

Indicatorstatus

| | |
|--|---|
| 3 indicatoren die van boven naar beneden oplichten | Thermische beeldvormer wordt gestart. |
| Indicatoren continu aan | Het aantal brandende indicatoren geeft het resterende batterijniveau aan. |
| 2 onderste indicatoren knipperen afwisselend | Batterij wordt opgeladen of uitzondering opgetreden. |
| 3 indicatoren die van beneden naar boven oplichten | Normaal opladen. |

3 Beeldvormer bevestigen

A Bevestiging op een oppervlak

Gebruik de houder voor bevestiging op een oppervlak.

- Op magnetische oppervlakken: plaats de houder direct.
- Op niet-magnetische oppervlakken: schroef de houder vast op het oppervlak.



Gebruik M3-schroeven (niet meegeleverd in de doos). Plaats geen andere voorwerpen op de beeldvormer.

B Bevestiging op een telefoon

Gebruik de houder voor bevestiging op een telefoon.

C Bevestiging op een driehoet

Gebruik de houder voor bevestiging op een oppervlak. Bevestig deze op een UNC 1/4"-20 driehoet (niet meegeleverd in de doos).

4 Beeldvormer opladen

- Gebruik de meegeleverde USB-kabel om de beeldvormer op te laden.
- Voedingsingang: 5 VDC, 2 A (voedingsadapter wordt niet meegeleverd)
- Als u de beeldvormer voor het eerst gebruikt, laadt u deze gedurende ten minste 1,5 uur op in uitgeschakelde toestand.

5 en 6 Mobiel apparaat verbinden



- Voor verbinding via Bluetooth zijn mogelijk de toestemmingen Bluetooth, Apparaten in de buurt, WLAN en Locatie vereist.
- Voor verbinding via de QR-code van de beeldvormer zijn mogelijk de toestemmingen Camera en WLAN vereist.
- De vereiste toestemmingen verschillen voor Android en iOS.
- Als de thermische beeldvormer is verbonden met een ander mobiel apparaat, verbreekt u eerst die verbinding en probeert u het opnieuw.

Bedieningen (in de app)

Liveweergave

1 Parameters

Pas de parameters voor temperatuurmeting toe voor nauwkeurigere metingen.

| | | |
|---|----------------------------|--|
|  | Emissiviteit | Stel de doelemissiviteit in. |
|  | Afstand | Afstand van de camera tot het doel. |
|  | Temperatuurbereik | Bereik voor temperatuurmeting. Automatisch wordt aanbevolen. |
|  | Temperatuur Eenheid | Stel de eenheid in op °C, °F of K. |



2 Meting

Voeg tools voor temperatuurmeting toe voor specifieke metingen.





| | | | | | |
|---|---|---|---|---|---|
|  |  |  |  |  |  |
| Centrale plek | Hete plek | Koude plek | Aangepaste plek | Lijn | Rechthoek |

3 Niveau en bereik van palletstaaf

Op basis van de geselecteerde temperaturen voor de palletstaaf wordt het gewenste doel gemarkeerd op het beeld.

| | | |
|---|--------------------|--|
|  | Automatisch | Het temperatuurbereik voor de palletstaaf wordt automatisch aangepast. |
|  | Handmatig | Veeg over de temperatuurwaarde om het bereik handmatig aan te passen. |

4 Geavanceerde instellingen en kalibratie

| | |
|--|--|
|  SuperIR | Schakel dit in om een geavanceerd thermisch beeld met SuperIR-technologie te krijgen. |
|  Modus Live-weergave | Bekijk livebeelden in thermische, fusie-, optische, beeld-in-beeld- of vermengingsmodus. |
|  Automatisch kalibreren | Schakel de automatische kalibratie voor de camera in/uit. |
|  Handmatige kalibratie | Activeer handmatig een kalibratie voor de beeldvormer. |



Beeldkalibratie helpt de beeldkwaliteit en de nauwkeurigheid van de temperatuurmeting te optimaliseren. Tijdens de kalibratie wordt het beeld kort gepauzeerd en hoort u een klik wanneer een sluiters voor de detector beweegt.

U kunt de automatische kalibratie uitschakelen voor een vloeiende weergave. Als u deze echter lange tijd uitgeschakeld houdt, wordt het beeld abnormaal en de temperatuurmeting onnauwkeurig. In dit geval kunt u handmatige kalibratie gebruiken.

Albums

De foto opslaan op uw telefoon

Ga naar Instellingen > Algemeen en schakel De foto opslaan op uw telefoon in. De foto's die daarna in de app worden vastgelegd, worden automatisch opgeslagen in het telefoonalbum.

Meer

MiniX Thermische
beeldvormer
Gebruikshandleiding



1 og 2 Hovedkomponenter og dele

- 1 Termisk billedbehandler.
- 2 Holder til overflademontering. Skruer medfølger ikke.
- 3 Holder til telefonmontering.
- 4 USB-kabel. USB-C til USB-C/USB-A.
- 5 Etui til billedbehandler.
- 6 Tænd/sluk-knap. Hold inde for at tænde/slukke.
- 7 Termisk kamera-objektiv.
- 8 Optisk kamera-objektiv.
- 9 3 statusindikatorer.
- 10 Fokusring.
- 11 USB-C-port til opladning og dataoverførsel.
- 12 Monteringshuller.

Indikatorernes status

| | |
|---|--|
| 3 kontrollamper, der lyser fra top til bund | Termisk billedbehandler starter. |
| Indikatorer med konstant lys | Antallet af blinkende indikatorer står for det resterende batteriniveau. |
| De 2 nederste indikatorer blinker skiftevis | Der opstår en undtagelse med opladning eller batteri. |
| 3 kontrollamper, der lyser fra bund til top | Oplader normalt. |

3 Montering af billedbehandleren

A Overflademontering

Brug holder til overflademontering.

- På magnetiske overflader: Sæt holderen direkte på.
- På ikke-magnetiske overflader: Skru holderen fast på overfladen.



Brug M3-skruer (medfølger ikke i æsken). Placer ikke andre genstande på billedbehandleren.

B Telefonmontering

Brug holder til telefonmontering.

C Montering på stativ

Brug holder til overflademontering. Tilslut til et UNC 1/4"-20 stativ (medfølger ikke i æsken).

4 Opladning af billedbehandleren

- Brug det medfølgende USB-kabel til at oplade billedbehandleren.
- Strømindgang: 5 VDC, 2 A (strømadapter medfølger ikke)
- Første gang du bruger billedbehandleren, skal du oplade den i mindst 1,5 time i slukket status.

5 og 6 Enhedstilslutning af mobil







- For at oprette forbindelse via Bluetooth kan det være nødvendigt med tilladelser til Bluetooth, Enheder i nærheden, WLAN og Placering.
- For at oprette forbindelse via QR-kode kan det være nødvendigt med tilladelser til kamera og WLAN.
- De nødvendige tilladelser til Android og iOS er forskellige.
- Hvis den termiske billedbehandler er tilsluttet en anden mobil enhed, skal du først afbryde forbindelsen og prøve igen.

Handlinger (i appen)

Livevisning







1 Parametre

Juster parametrene for temperaturmålinger for at få mere nøjagtige målinger.

| | | |
|---|---------------------------|---|
|  | Emissivitet | Indstilling af mål-emissionsevnen. |
|  | Afstand | Afstand fra kameraet til målet. |
|  | Temperaturinterval | Temperaturmålingsområde. Automatisk anbefales. |
|  | Temp. Enhed | Indstilling af enheden til °C, °F eller K. |



2 Måling

Tilføj temperaturmålings-værktøjer til specifikke målinger.





| | | | | | |
|---|---|---|---|---|---|
|  |  |  |  |  |  |
| Center punkt | Varmt punkt | Koldt punkt | Brugerdefineret punkt | Linje | Firkant |

3 Paletsøjle-niveau og spændvidde

Baseret på de valgte temperaturer for paletsøjlen vil det interessante mål blive fremhævet på billedet.

| | | |
|---|-------------------|--|
|  | Automatisk | Temperaturområdet justeres automatisk. |
|  | Manuel | Stryg over temperaturværdien for at justere området manuelt. |

4 Avancerede indstillinger og kalibrering

| | |
|---|---|
|  Super IR | Slå til for at få et forbedret termisk billede med SuperIR-teknologi. |
|  Livevisningstilstand | Se livebillede i termisk, fusions-, optisk, billede i billede- eller blandingstilstand. |
|  Automatisk kalibrering | Slå den automatiske kalibrering af kameraet til/fra. |
|  Manuel kalibrering | Udløs en manuel kalibrering af kameraet. |



Billedkalibrering hjælper med at optimere billedkvaliteten og temperaturmålingens nøjagtighed. Under kalibreringen vil billedet holde en kort pause, og du vil høre et "klik", når en lukker bevæger sig foran detektoren.

Du kan slå den automatiske kalibrering fra for at få en jævn visning. Men hvis du holder den slået fra i lang tid, bliver billedet unormalt, og temperaturmålingen bliver unøjagtig. I dette tilfælde kan du bruge manuel kalibrering i stedet.

Albums

Gem billedet på din telefon

Gå til Indstillinger > Generelt, og slå Gem billedet på din telefon til. De billeder, der tages i appen, gemmes derefter automatisk i telefonens album.

Flere

MiniX termisk billedbehandler
Brugervejledning



1 og 2 Hovedkomponenter og deler

-
- 1 Varmekamera.

 - 2 Holder for overflatemontering. Skruer er ikke inkludert.

 - 3 Holder for telefonmontering.

 - 4 USB-kabel. USB-C til USB-C / USB-A.

 - 5 Eske for kamera.

 - 6 Hovedbryter. Hold inne for å slå på/av.

 - 7 Varmekamera

 - 8 Visuelt kamera

 - 9 3 statusindikatorer

 - 10 Fokusring

 - 11 USB-C-inngang for lading og dataoverføring.

 - 12 Monteringshull

Statusindikator

| | |
|---|---|
| 3 indikatorer som går fra topp til bunn | Termisk avbildning |
| Solide indikatorer er på | Antall solide indikatorer står for gjenværende batteri. |
| 2 nedre indikatorer blinker | Lading eller batteriunntak forekommer. |
| 3 indikatorer som går fra bunn til topp | Lader normalt. |

3 Montering av kamera

A Overflatemontering

Bruk holder til overflatemontering.

- På magnetiske overflater: fest holderen direkte.
- På ikke-magnetiske overflater: skru holderen fast til overflaten.



Bruk M3-skruer (følger ikke med i esken). Ikke plasser andre gjenstander på kameraet.

B Telefonmontering

Bruk holder til telefonmontering.

C Stativfeste

Bruk holder til overflatemontering. Koble til et UNC 1/4"-20 stativ (ikke inkludert i esken).

4 Lading av kamera

- Bruk den medfølgende USB-kabelen til å lade opp kameraet.
- Strøminngang: 5 VDC, 2 A (strømadapter er ikke inkludert)
- For første gangs bruk, lad kameraet i minst 1,5 timer i avslått status.

5 og 6 Tilkobling til mobilenhet







- For tilkobling via Bluetooth kan det være nødvendig med tillatelser for Bluetooth, Enhet i nærheten, WLAN og posisjon.
- For å koble til med QR-kode for kameraet, kan kamera- og WLAN-tillatelser kreves.
- Nødvendige tillatelser for Android og iOS er forskjellige.
- Hvis varmekameraet er koblet til en annen mobilenhet, koble fra først og prøv på nytt.

Handlinger (i appen)

Direktevisning





1 Parametere

Juster temperaturmålingsparametrene for mer nøyaktige målinger.

| | | |
|---|-------------------------|---|
|  | Strålingsevne | Angi målets emissivitet. |
|  | Avstand | Avstand fra kamera til mål. |
|  | Temperaturområde | Temperaturmåling rekkevidde. Automodus anbefales. |
|  | Temp. Enhet | Still inn enheten til °C, °F eller K. |



2 Måling

Legg til temperaturmålingsverktøy for spesifikke målinger.





| | | | | | |
|---|---|---|---|---|---|
|  |  |  |  |  |  |
| Midt punkt | Varmt punkt | Kaldt punkt | Tilpasset punkt | Linje | Rektangel |

3 Palettnivå og rekkevidde

Basert på de valgte temperaturene på palettstreken vil objektet bli fremhevet på bildet.

| | | |
|---|-------------------|--|
|  | Automatisk | Temperaturområdet for palettstreken justeres automatisk. |
|  | Manuelt | Sveip temperaturverdien for å justere temperaturområdet manuelt. |

4 Avanserte Innstillinger og Kalibrering

| | |
|---|---|
|  SuperIR | Slå på for å få et forbedret varmebilde med SuperIR-teknologi. |
|  Livevisningsmodus | Se levende bilder i termisk, fusions-, visuelt-, bilde-i-bilde- eller blandingsmodus. |
|  Automatisk kalibrering | Slå på/av den automatiske kalibreringen forkameraet. |
|  Manuell kalibrering | Aktiver kalibrering av kameraet manuelt. |



Bildekalibrering hjelper til å optimalisere bildekvaliteten og nøyaktig temperaturmåling. Under kalibrering vil bildet stoppe en kort stund, og du vil høre et «klikk» når en lukker beveger seg foran detektoren.

Du kan slå av automatisk kalibrering for sømløs visning. Men å ha den slått av over lang tid vil resultere i unormale bilder og unøyaktig temperaturmåling. I dette tilfellet kan du bruke manuell kalibrering i stedet.

Album

Lagre bilder til telefon

Gå til Innstillinger > Generelt og slå på Lagre bilder til telefon. Bildene som er lagret i appen etter at denne funksjonen er aktivert, vil bli automatisk lagret i telefonens bildealbum.

Mer

MiniX varmekamera
Brukerhåndbok



1 & 2 Pääkomponentit ja -osat

-
- 1 Lämpökuvaus.

 - 2 Pintakiinnityspidike. Ruuvit eivät sisälly toimitukseen.

 - 3 Puhelimen pidike.

 - 4 USB-kaapeli. USB-C–USB-C/USB-A.

 - 5 Kuvauslaitteen kotelo.

 - 6 Virtapainike. Kytke virta päälle/pois pitämällä painettuna.

 - 7 Lämpökameran linssit.

 - 8 Visuaalisen kameran linssi.

 - 9 3 tilan merkkivaloa.

 - 10 Tarkennusrenkas.

 - 11 USB-C-portti latausta ja tiedonsiirtoa varten.

 - 12 Asennusreiät.

Merkkivalojen tila

3 ilmaisinta ylhäältä alaspäin Lämpökuvausta käynnistetään.

Merkkivalot palavat
yhtäjaksoisesti

Yhtäjaksoisesti palavien merkkivalojen määrä osoittaa akun jäljellä olevan varaustason.

2 alemmaa merkkivaloa
vilkkuu vuorotellen

Latauksen tai akun poikkeus tapahtuu.

3 ilmaisinta alhaalta ylöspäin normaali lataaminen.

3 Kuvauslaitteen kiinnitys

A Pintakiinnitys

Käytä pintakiinnityspidikettä.

- Magneettiset pinnat: kiinnitä pidike suoraan.
- Muut kuin magneettiset pinnat: ruuvaa pidike kiinni pintaan.



Käytä M3-ruuveja (eivät sisälly pakkaukseen). Älä aseta kuvauslaitteen päälle muita esineitä.

B Puhelimen pidike

Käytä puhelimen pidikettä.

C Kolmijalan liitäntä

Käytä pintakiinnityspidikettä. Liitä UNC 1/4"-20 -kolmijalkaan (ei sisälly pakkaukseen).

4 Kuvauslaitteen lataus

- Käytä kuvauslaitteen lataamiseen mukana toimitettua USB-kaapelia.
- Virran tuloliitäntä: 5 V DC, 2 A (virtasovittimet eivät sisälly toimitukseen)
- Lataa kuvauslaitetta ennen ensimmäistä käyttökertaa vähintään 1,5 tuntia virran ollessa kytkettynä pois päältä.

5 & 6 Mobiililaitteen yhdistäminen







- Bluetooth-yhteyden muodostaminen saattaa edellyttää Bluetooth-, Lähellä olevat laitteet-, WLAN- ja Sijainti-käyttöoikeudet.
- Yhteyden muodostaminen kuvauslaitteen QR-koodilla saattaa edellyttää Bluetooth-, Kamera- ja WLAN-käyttöoikeudet.
- Android- ja iOS-versioiden vaatimat käyttöoikeudet eroavat toisistaan.
- Jos lämpökuvauslaite on yhdistetty toiseen mobiililaitteeseen, katkaise yhteys ja yritä uudelleen.

Toiminnot (sovelluksessa)

Live-näkymä

1 Parametrit

Sääda lämpötilan mittaustuloksia saadaksesi tarkempia mittaustuloksia.

| | | |
|---|-----------------------|--|
|  | Emissiivisyys | Aseta kohteen emissiivisyys. |
|  | Etäisyys | Etäisyys kamerasta kohteeseen. |
|  | Lämpötila-alue | Lämpötilan mittausalue. Automaattista suositellaan. |
|  | Lämp. Yksikkö | Aseta yksiköksi °C, °F tai K. |



2 Mittaus

Lisää lämpötilan mittaustyökaluja saadaksesi tarkempia mittaustuloksia.





| | | | | | |
|---|---|---|---|---|---|
|  |  |  |  |  |  |
| Keski piste | Kuuma piste | Kylmä piste | Mukautettu piste | Viiva | Suorakulmio |

3 Palettien taso & leveys

Kiinnostuksen kohde korostetaan kuvassa valittujen lämpötilan palettitasojen perusteella.

| | | |
|---|----------------------|---|
|  | Automaattinen | Palettitason lämpötila-alue säädetään automaattisesti. |
|  | Manuaalinen | Pyyhkäisemällä arvoa voit säätää lämpötila-aluetta manuaalisesti. |

4 Lisäasetukset & Kalibrointi

| | |
|---|---|
|  SuperIR | Laita päälle saadaksesi tehostettu lämpökuva SuperIR-tekniikalla. |
|  Live-näkymätila | Tarkastele reaaliaikaista kuvaa lämpö-, fuusio-, visuaalisessa, kuva kuvassa-tai sekoitustilassa. |
|  Kalibroidaan automaattisesti | Vaihda kameran autokalibrointi päälle/pois. |
|  Manuaalinen kalibrointi | Ota käyttöön kuvauslaitteen kalibrointi manuaalisesti. |



Kuvan kalibrointi auttaa kuvan laadun optimoinnin ja lämpötilan mittauksen tarkkuuden suhteen. Kalibroinnissa kuva keskeytyy lyhyeksi aikaa ja kuulet napsahduksen, kun suljin liikkuu tunnistimen edessä. Voit sammuttaa automaattisen kalibroinnin taataksesi sulavan näyttämisen. Sen pitäminen pois päältä pitkään tekee kuvasta epänormaalin ja lämpötilan mittauksista epätarkkoja. Tässä tapauksessa voit sen sijasta käyttää manuaalista kalibrointia.

Albumit

Tallenna kuvat puhelimeen

Siirry kohtaan Asetukset > Yleiset ja ota käyttöön Tallenna kuvat puhelimeen. Sovelluksella otetut kuvat tallennetaan automaattisesti puhelinalbumiin.

Enemmän

MiniX-lämpökuvauslaite
Käyttöopas



1 & 2 Huvudkomponenter och delar

- 1 Termisk bild.
- 2 Ytmonteringshållare. Skruvar ingår ej.
- 3 Telefonhållare.
- 4 USB-kabel. USB-C till USB-C/USB-A.
- 5 Bildfodral.
- 6 Strömknapp. Tryck på för att slå på/stänga av
- 7 Värmekamera objektiv.
- 8 Visuell kamera objektiv.
- 9 3 statusindikatorer.
- 10 Fokusring.
- 11 USB-C-port för laddning och dataöverföring.
- 12 Monteringshål.

Status för indikatorer

3 indikatorer uppifrån
och ned

Termisk bild startar.

Indikatorer fast på

Antal fasta indikatorer står för återstående batteri.

2 nedre indikatorer
blinkar alternativt

Laddning eller batteriundantag förekommer.

3 indikatorer nerifrån
och upp

Laddar normalt.

3 Montering av bildapparat

A Ytmontering

Använd ytmonteringshållare.

- På magnetiska ytor: fäst hållaren direkt.
- På icke-magnetiska ytor: skruva fast hållaren på ytan.



Använd M3-skruvar (ingår ej i kartongen). Placera INTE andra föremål på kameran.

B Telefonhållare

Använd telefonhållare.

C Fäste för stativ

Använd ytmonteringshållare. Anslut till ett UNC 1/4"-20 stativ (ingår ej i kartongen).

4 Bildapparaten laddar

- Använd den medföljande USB-kabeln för att ladda bildapparaten.
- Strömförsörjning: 5 VDC, 2 A (strömadapter ingår ej)
- För första gången ska bildapparaten laddas i minst 1,5 timmar i avstängd status.

5 & 6 Mobil enhetsanslutning



- För anslutning via Bluetooth, kan Bluetooth, enhet i närheten, WLAN och platsbehörigheter krävas.
- För att ansluta med bildapparatens QR-kod kan kamera- och WLAN-behörigheter krävas.
- Nödvändiga behörigheter för Android och iOS är olika.
- Om värmekameran är ansluten till en annan mobil enhet, koppla ur först och försök igen.

Åtgärder (i appen)

Realtidsvisning







1 Parametrar

Justera parametrarna för temperaturmätning för att få mer korrekta mätningar.

| | | |
|---|-------------------------|--|
|  | Emissivitet | Ange målets emissivitet. |
|  | Avstånd | Avstånd från kameran till målet. |
|  | Temperaturområde | Temperaturmätningens område. Auto rekommenderas. |
|  | Temp. Enhet | Ange enheten till °C, °F eller K. |



2 Mätning

Lägg till verktyg för temperaturmätning för specifika mätningar.





| | | | | | |
|---|---|---|---|---|---|
|  |  |  |  |  |  |
| Centrum punkt | Högsta punkt | Kall punkt | Anpassad punkt | Linje | Rektangel |

3 Palettält nivå & spännvidd

Det önskade målet på bilden markeras baseras på de valda temperaturerna för palettältet.

| | | |
|---|----------------|--|
|  | Auto | Temperaturområdet för palettältet justeras automatiskt. |
|  | Manuell | Svep över temperaturvärdet för att justera området manuellt. |

4 Avancerade inställningar & kalibrering

| | |
|---|--|
|  SuperIR | Slå på för att få en utökad termisk bild med SuperIR-teknik. |
|  Realtidsvisningsläge | Visa levande bild i termisk, fusions, visuell, bild i bild eller blandningsläge. |
|  Automatisk kalibrering | Slå av/på autokalibrering för kameran. |
|  Manuell kalibrering | Utlös en kalibrering för bildapparaten manuellt. |



Bildkalibrering hjälper till att optimera bildkvaliteten och temperaturmätningens korrekthet. Under kalibreringen pausas bilden kortvarigt och du hör ett klick när en slutare rör sig framför detektorn.

Du kan stänga av automatisk kalibrering för att få en jämn visning. Men om den är avstängd under en längre tid kommer detta att orsaka onormala och felaktiga temperaturmätningar i bilden. Du kan i så fall använda manuell kalibrering i stället.

Albums

Spara bilderna till telefonen

Gå till Inställningar > Allmänt och slå på Spara bilderna till telefonen. Bilderna som tas i appen efterord kommer att automatiskt sparas i telefonens album.

Fler

MiniX termisk bild
Bruksanvisning



1 и 2

Основные компоненты и части

- | | |
|----|--|
| 1 | Формирователь тепловизионного изображения. |
| 2 | Держатель для монтажа на поверхности. Винты в комплект не входят. |
| 3 | Держатель для монтажа телефона. |
| 4 | USB-кабель. Переходник USB-C – USB-C/USB-A. |
| 5 | Корпус формирователя изображения. |
| 6 | Кнопка питания. Нажмите и удерживайте для включения/выключения устройства. |
| 7 | Объектив тепловизионной камеры. |
| 8 | Объектив оптической камеры. |
| 9 | 3 индикатора состояния. |
| 10 | Кольцо фокусировки. |
| 11 | Порт USB-C для передачи данных и зарядки. |
| 12 | Монтажные отверстия. |

Состояние индикаторов

| | |
|---------------------------------|---|
| 3 индикатора мигают сверху вниз | Запуск формирователя тепловизионного изображения. |
| Индикаторы постоянно горят | Количество горящих индикаторов соответствует оставшемуся заряду аккумулятора. |
| 2 нижних индикатора мигают | Идет зарядка или аккумулятор отключается. |
| 3 индикатора мигают снизу вверх | Идет нормальный процесс зарядки. |

3 Монтаж формирователя изображения

A Монтаж на поверхности

Используйте держатель для монтажа на поверхности.

- Магнитные поверхности: просто присоедините держатель.
- Немагнитные поверхности: закрепите держатель на поверхности винтами.



Используйте винты М3 (не входят в комплект). Не кладите другие предметы на формирователь изображения.

B Монтаж телефона

Используйте держатель для монтажа телефона.

C Монтаж на штатив

Используйте держатель для монтажа на поверхности. Установка на штатив UNC 1/4"-20 (не входит в комплект).

4 Зарядка формирователя изображения

- Для зарядки формирователя изображения используйте USB-кабель, входящий в комплект.
- Вход питания: 5 В постоянного тока, 2 А (адаптер питания не входит в комплект)
- Перед первым использованием заряжайте формирователь изображения как минимум 1,5 часа в выключенном состоянии.

5 и 6 Подключение мобильного устройства







- Могут потребоваться разрешения на подключение по Bluetooth, Bluetooth, Nearby Device, WLAN и доступ к геолокации.
- Могут потребоваться разрешения на подключение с помощью QR-кода формирователя изображения, использование камеры и подключение по WLAN.
- Необходимые разрешения для Android и iOS отличаются.
- Если формирователь телевизионного изображения уже подключен к другому мобильному устройству, отключите его и повторите попытку.

Порядок работы (в APP)

Просмотр в реальном времени







1 Параметры

Отрегулируйте параметры измерения температуры для более точных измерений.

| | | |
|---|------------------------------|---|
|  | Коэффициент излучения | Задается равной целевой излучательной способности. |
|  | Расстояние | Расстояние от камеры до цели. |
|  | Диапазон температур | Диапазон измеряемой температуры. Рекомендуется использовать автоматический режим. |
|  | Ед. изм. температуры | Задайте единицы измерения °C, °F или K. |



2 Измерение

Для определенных измерений можно добавить инструменты измерения температуры.





| | | | | | |
|---|---|---|---|---|---|
|  |  |  |  |  |  |
| Центральная точка | Горячая точка | Холодная точка | Настраиваемая точка | Линия | Прямоугольник |

3 Уровень и интервал панели палитры

В зависимости от выбранной на панели палитры температуры интересующая цель будет выделена на изображении.

| | | |
|---|----------------|--|
|  | Авто | Диапазон температур на панели палитры регулируется автоматически. |
|  | Вручную | Проведите по значению температуры для настройки диапазона вручную. |

4 Расширенные настройки и калибровка

| | |
|--|--|
|  SuperIR | Включение для получения улучшенного тепловизионного изображения с технологией SuperIR. |
|  Режим просмотра в реальном времени | Просмотр изображения в тепловизионном и оптическом режимах, а также режимах слияния и картинка в картинке. |
|  Автоматическая калибровка | Включение/отключение автокалибровки камеры. |
|  Ручная калибровка | Запуск калибровки формирователя изображения вручную. |



Калибровка изображения позволяет оптимизировать качество изображения и точность измерения температуры. Во время калибровки изображение на короткое время приостановится, и вы услышите «щелчок» при перемещении заслонки перед датчиком.

Можно отключить автоматическую калибровку для плавности отображения. Но при длительном отключении изображение будет искаженным, а результаты измерения температуры — неточными. В таком случае вместо этого можно использовать ручную калибровку.

Альбомы

Сохранить фото на телефон

Перейдите в раздел «Настройки» > «Общие» и включите параметр «Сохранить фото на телефон». Фото, сделанные в приложении, автоматически сохраняются в альбоме телефона.

Подробнее

Формирователь тепловизионного изображения MiniX
Руководство пользователя



1 ve 2 Ana Bileşenler ve Parçalar

| | |
|----|---|
| 1 | Termal görüntüleyici. |
| 2 | Sıva üst montaj tutucu. Vidalar dahil değildir. |
| 3 | Telefon yuvası tutucu. |
| 4 | USB kablosu. USB-C ile USB-C/USB-A. |
| 5 | Görüntüleyici muhafazası. |
| 6 | Güç düğmesi. Gücü açmak/kapatmak için basılı tutun. |
| 7 | Termal kamera lensi. |
| 8 | Optik kamera lensi. |
| 9 | 3 durum göstergesi. |
| 10 | Odak halkası. |
| 11 | Şarj ve veri transferi için USB-C bağlantı noktası. |
| 12 | Montaj delikleri. |

Gösterge Durumu

| | |
|---|---|
| Yukarıdan aşağıya doğru çalışan 3 gösterge | Termal görüntüleyici başlatılıyor. |
| Tamamen yanan göstergeler | Tek renkli göstergelerin sayısı, kalan pil gücü anlamına gelir. |
| Değişimli olarak yanıp sönen 2 alt gösterge | Şarj veya pil istisnası oluşur. |
| Aşağıdan yukarıya doğru çalışan 3 gösterge | Normal şekilde şarj oluyor. |

3 Görüntüleyici Montajı

A Sıva Üstü Montaj

Sıva üst montaj tutucuyu kullanın.

- Manyetik yüzeylerde, tutucuyu doğrudan bağlayın.
- Manyetik olmayan yüzeylerde, tutucuyu yüzeye vidalayın.



M3 vidalarını kullanın (kutuya dahil değildir). Diğer nesnelere görüntüleyici üzerine koymayın.

B Telefon Montajı

Telefon yuvası tutucuyu kullanın.

C Tripod Montajı

Sıva üst montaj tutucuyu kullanın. Bir UNC 1/4"-20 tripodla bağlayın (kutuya dahil değildir).

4 Görüntüleyici Şarj Etmek

- Görüntüleyiciyi şarj etmek için verilen USB kablosunu kullanın.
- Güç girişi: 5 VDC, 2 A (güç adaptörü dahil değildir)
- İlk kez kullanımda, görüntüleyici güç kapalı durumda en az 1,5 saat boyunca şarj edin.

5 ve 6 Mobil Cihaz Bağlantısı







- Bluetooth ile bağlanmak için Bluetooth, Yakındaki Cihaz, WLAN ve Konum izinleri gerekebilir.
- Görüntüleyici QR kodu ile bağlanmak için Kamera ve WLAN izinleri gerekebilir.
- Android ve iOS için gerekli izinler farklıdır.
- Termal kamera başka bir mobil cihaza bağlıysa, önce bağlantıyı kesin ve yeniden deneyin.

İşlemler (Uygulamada)

Canlı Görüntüleme

1 Parametreler

Daha doğru ölçümler için sıcaklık ölçüm parametrelerini ayarlayın.

| | | |
|---|-------------------------|---|
|  | Yayıcılık | Hedef yayınımlı ayarlayın. |
|  | Mesafe | Kameradan hedefe olan mesafe. |
|  | Sıcaklık Aralığı | Sıcaklık ölçüm aralığı. Otomatik önerilir. |
|  | Sıc. Birim | Birimi °C, °F veya K olarak ayarlayın. |



2 Ölçüm

Belirli ölçümler için sıcaklık ölçüm araçlarını ekleyin.





| | | | | | |
|---|---|---|---|---|---|
|  |  |  |  |  |  |
| Orta Nokta | Sıcak Nokta | Soğuk Nokta | Özel Nokta | Çizgi | Dikdörtgen |

3 Palet Çubuğu Seviyesi ve Aralık

Palet çubuğu için seçilen sıcaklıklara bağlı olarak, ilgilenilen hedef görüntü üzerinde vurgulanacaktır.

| | | |
|---|-----------------|---|
|  | Otomatik | Palet çubuğu için sıcaklık aralığı otomatik olarak ayarlanır. |
|  | Manuel | Sıcaklık aralığını manuel olarak ayarlamak için sıcaklık değerini kaydırın. |

4 Gelişmiş Ayarlar ve Kalibrasyon

| | |
|---|---|
|  SuperIR | SuperIR teknolojisiyle gelişmiş bir termal görüntü elde etmek için açın. |
|  Canlı Görüntü Modu | Canlı görüntüyü termal, birleşme, optik, resim içinde resim veya karıştırma modunda görüntüleyin. |
|  Otomatik Kalibrasyon | Kameranın otomatik kalibrasyonunu açın/kapatın. |
|  Manuel Kalibrasyon | Görüntüleyici için kalibrasyonu manuel olarak tetikleyin. |



Görüntü kalibrasyonu, görüntü kalitesini ve sıcaklık ölçümü doğruluğunu iyileştirmeye yardımcı olur. Kalibrasyon sırasında görüntü kısa süreli duraklatılır ve deklanşör dedektörün önünde hareket ederken bir "klik" sesi duyarsınız.

Daha net bir görüntü için otomatik kalibrasyonu kapatabilirsiniz. Ancak uzun süre kapalı tutulması görüntünün anormal olmasına ve sıcaklık ölçümünün hatalı olmasına neden olur. Bu durumda yerine manuel kalibrasyonu kullanabilirsiniz.

Albümler

Fotoğrafları Telefona Kaydedin

Ayarlar > Genel'e gidin ve Fotoğrafları Telefona Kaydedin seçeneğini açın. Uygulamada çekilen resimler otomatik olarak telefon albümüne kaydedilecektir.

Daha fazla

MiniX Termal Görüntüleyici
Kullanım Kılavuzu



1 & 2 主なコンポーネントと部品

- ① サーマルイメージャ。
- ② 表面マウントホルダ。ネジは付属していません。
- ③ 携帯電話マウントホルダ。
- ④ USBケーブル。USB-CからUSB-C/USB-Aへ。
- ⑤ イメージャケース。
- ⑥ 電源ボタン。を長押しすると電源がオン/オフします。
- ⑦ サーマルカメラレンズ。
- ⑧ 視覚カメラレンズ。
- ⑨ 3つの状態インジケータ。
- ⑩ フォーカスリング。
- ⑪ 充電とデータ転送用のUSB-Cポート。
- ⑫ マウント穴。

インジケータの状態

3つのインジケータが
上から下に点滅

サーマルイメージャが起動中です。

インジケータが点灯

点灯しているインジケータの数はバッテリー残量を表します。

下の2つのインジケータが
交互に点滅

充電またはバッテリーで例外が発生しました。

3つのインジケータが下から
上に点滅

正常に充電しています。

3 イメージャのマウント

A 表面マウント

表面マウントホルダを使用します。

- 磁気表面の場合：ホルダを直接取り付けます。
- 磁気表面でない場合：ホルダーをネジで表面に取り付けます。



M3ネジ（ボックスには付属していません）を使用します。イメージャの上に他の物を置かないでください。

B 携帯電話マウント

携帯電話マウントホルダを使用します。

C 三脚マウント

表面マウントホルダを使用します。UNC 1/4" -20三脚に接続します（ボックスには付属していません）。

4 イメージャの充電

- 付属のUSBケーブルを使用してイメージャを充電します。
- 電源入力：5VDC、2A（電源アダプターは付属していません）
- 初めて使用する場合は、電源オフの状態ですくなくとも1.5時間イメージャを充電してください。

5 & 6 モバイル デバイスの接続







- Bluetoothで接続するには、Bluetooth、近くのデバイス、WLAN、および位置情報の権限が必要になる場合があります。
- イメージャQRコードで接続するには、カメラおよびWLANの権限が必要になる場合があります。
- AndroidとiOSで必要な権限は異なります。
- サーマルイメージャが他のモバイルデバイスに接続されている場合は、まず切断してから再試行してください。

操作（アプリ内）

ライブビュー

1 パラメータ

より正確な測定を行うには、温度測定パラメータを調整します。

| | | |
|---|-------------|---------------------------|
|  | 放射率 | 対象の放射率を設定します。 |
|  | 距離 | カメラから対象までの距離です。 |
|  | 温度範囲 | 温度測定範囲。 オートモードをお勧めします。 |
|  | 温度単位 | 単位を°C、°F、またはKに設定します。 |



2 測定

特定の測定を行うには、温度測定ツールを追加します。

| | | | | | |
|---|---|---|---|---|---|
|  |  |  |  |  |  |
| 中央 スポット | ホット スポット | コールド スポット | カスタム スポット | ライン | 矩形 |

3 パレットバーのレベルスパン

パレットバーに選択した温度に基づいて、対象が画像上で強調表示されます。

| | | |
|---|-----------|-------------------------|
|  | 自動 | パレットバーの温度範囲は自動的に調整されます。 |
|  | 手動 | 温度値をスワイプして範囲を手動で調整します。 |

4 詳細設定と較正



SuperIR

スイッチをオンにすると、SuperIRテクノロジーによる強化された熱画像が得られます。



ライブビューモード

ライブ画像を、サーマル、フュージョン、ビジュアル、ピクチャインピクチャ、または混合モードで表示します。



自動較正

カメラの自動較正のオン/オフを切り替えます。



手動較正

イメージャの較正を手動でトリガします。



画像較正は、画質と温度測定精度の最適化に役立ちます。較正中に、画像が短時間静止し、検知器の前でシャッターが動く際に「カチッ」という音が聞こえます。

自動較正をオフにすると、画像がスムーズに表示されます。ただし、長時間オフにしておくと、画像に異常が発生したり、温度測定が不正確になったりすることがあります。この場合、代わりに手動較正を使用できます。

アルバム

携帯電話に画像を保存

「設定」>「一般」に移動し、「携帯電話に画像を保存」をオンにします。後からアプリで撮影した画像は、スマートフォンのアルバムに自動保存されます。

詳細

MiniXサーマルイメージャ
ユーザーマニュアル



1 및 2 주요 구성 요소 및 부품

- ① 열화상 이미지 장치.
- ② 표면 장착 홀더. 나사가 포함되어 있지 않습니다.
- ③ 휴대전화 장착 홀더.
- ④ USB 케이블. USB-C - USB-C/USB-A.
- ⑤ 이미지 장치 케이스.
- ⑥ 전원 버튼. 길게 눌러 전원을 켜고/끽니다.
- ⑦ 열화상 카메라 렌즈.
- ⑧ 실화상 카메라 렌즈.
- ⑨ 3가지 상태 표시등.
- ⑩ 포커스 링.
- ⑪ 충전 및 데이터 전송을 위한 USB-C 포트.
- ⑫ 장착 구멍.

표시등 상태

| | |
|-------------------------|-----------------------------------|
| 위에서 아래로 실행되는 3개의 표시등 | 열화상 이미지 장치를 시작하는 중입니다. |
| 표시등 계속 켜져 있음 | 계속 켜져 있는 표시등 수는 배터리 잔량을 나타냅니다. |
| 하단 표시등 2개가 번갈아 깜박임 | 충전 또는 배터리 예외가 발생합니다. |
| 아래에서 위로 실행되는 3개의 표시등 | 정상적으로 충전 중. |

3 이미지 장치 장착

A 표면 장착

표면 장착 홀더를 사용합니다.

- 자성 표면에서: 홀더를 직접 부착합니다.
- 비자성 표면에서: 홀더를 나사로 표면에 고정합니다.



M3 나사를 사용합니다(박스에 포함되지 않음). 이미지 장치에 다른 물체를 놓지 마십시오.

B 휴대전화 장착

휴대전화 장착 홀더를 사용합니다.

C 삼각대 장착

표면 장착 홀더를 사용합니다. UNC 1/4" -20 삼각대에 연결합니다 (박스에 포함되지 않음).

4 이미지 장치 충전 중

- 제공된 USB 케이블을 사용하여 이미지 장치를 충전합니다.
- 전원 입력: 5VDC, 2 A(전원 어댑터는 포함되지 않음)
- 처음 사용하는 경우 전원이 꺼진 상태에서 1.5시간 이상 이미지 장치를 충전하십시오.

5 및 6 모바일 장치 연결







- 블루투스로 연결하려면 블루투스, 주변 장치, WLAN 및 위치 권한이 필요할 수 있습니다.
- 이미지 장치 QR 코드로 연결하려면 카메라 및 WLAN 권한이 필요할 수 있습니다.
- Android와 iOS의 필수 권한이 다릅니다.
- 가상 이미지 장치가 다른 모바일 장치에 연결되어 있으면 먼저 연결을 끊고 다시 시도하십시오.

조작(앱 내)

실시간 보기

1 매개변수

더 정확한 측정을 위해 온도 측정 매개변수를 조정합니다.

| | |
|---|-------------------------|
|  방사율 | 대상 방사율을 설정합니다. |
|  원거리 | 카메라에서 대상까지의 거리입니다. |
|  온도 범위 | 온도 측정 범위. 자동을 권장합니다. |
|  온도 단위 | 단위를 °C, °F 또는 K로 설정합니다. |



2 측정

특정 측정을 위한 온도 측정 도구를 추가합니다.





| | | | | | |
|---|---|---|---|---|---|
|  |  |  |  |  |  |
| 센터스팟 | 핫스팟 | 콜드스팟 | 사용자 지정 스팟 | 선 | 직사각형 |

3 팔레트 바 레벨 및 범위

팔레트 바의 선택한 온도에 따라 관심 대상이 이미지에 강조 표시됩니다.

| | |
|--|------------------------------|
|  자동 | 팔레트 바의 온도 범위가 자동으로 조정됩니다. |
|  수동 | 온도 값을 스와이프하여 범위를 수동으로 조정합니다. |

4 고급 설정 및 보정

| | |
|--|--|
|  SuperIR | SuperIR기술로 향상된 열화상 이미지를 얻으려면 컵니다. |
|  실시간 보기 모드 | 실시간 이미지를 열화상, 퓨전, 실화상, 픽쳐 인 픽쳐 또는 블렌딩 모드로 봅니다. |
|  자동 보정 | 카메라의 자동 보정을 켜거나 끕니다. |
|  수동 보정 | 이미지 장치에 대한 보정을 수동으로 트 리거합니다. |



이미지 보정은 이미지 화질 및 온도 측정 정확도를 최적화하는 데 도움이 됩니다. 보정하는 동안 이미지가 잠깐 멈추고 셔터가 감지기 앞에서 움직일 때 "찰칵"하는 소리가 들립니다.

원활한 표시를 위해 자동 보정을 끌 수 있습니다. 그러나 장시간 끄면 이미지 이상 발생하고 온도 측정이 정확하지 않을 수 있습니다. 이 경우 수동 보정을 대신 사용할 수 있습니다.

앨범

휴대폰에 이미지 저장

설정 > 일반으로 이동하고 휴대폰에 이미지 저장. 앱에서 캡처된 후속 사진은 휴대전화 앨범에 자동 저장됩니다.

더 보기

미니X 열화상 이미지
사용 설명서



1 與 2 主要元件和零件

- 1 熱像儀。
- 2 表面式安裝支架。不包含螺絲。
- 3 電話安裝支架。
- 4 USB 連接線。USB-C 轉 USB-C/USB-A。
- 5 熱像儀箱子。
- 6 電源按鈕。按住即可開/關機。
- 7 熱成像相機鏡頭。
- 8 視覺相機鏡頭。
- 9 3 個狀態指示燈。
- 10 對焦環。
- 11 用於充電和傳送料的 USB-C 連接埠。
- 12 安裝孔。

指示燈狀態

- | | |
|-----------------|-----------------|
| 3 個指示燈從上往下流水狀點亮 | 熱像儀啟動中。 |
| 指示燈恆亮 | 恆亮指示燈的數量表示剩餘電池。 |
| 2 個下部指示燈交替閃爍 | 發生充電或電池異常。 |
| 3 個指示燈從下往上流水狀點亮 | 正常充電中。 |

3 熱像儀安裝

A 表面式安裝

使用表面式安裝支架。

- 在磁性表面上：直接連接支架。
- 在非磁性表面上：將支架用螺絲固定到表面上。



請使用 M3 螺絲（包裝盒中未隨附）。請勿將其他物體放在熱像儀上。

B 電話安裝

使用電話安裝支架。

C 三腳架安裝

使用表面式安裝支架。連接至 UNC 1/4" -20 三腳架（包裝盒中未隨附）。

4 熱像儀充電

- 使用提供的 USB 連接線為熱像儀充電。
- 電源輸入：5 VDC，2 A（未附電源變壓器）
- 首次使用時，請在關機狀態下為熱像儀充電至少 1.5 小時。

5 與 6 行動裝置連線



- 若要透過藍牙連接，可能需要藍牙、附近裝置、WLAN 和位置 權限。
- 若要透過熱像儀 QR 碼進行連接，可能需要相機和 WLAN 權限。
- Android 和 iOS 所需的權限不同。
- 如果熱像儀已連接到其他移動裝置，請先中斷連接，然後重試。

操作（應用程式內）

即時預覽

1 參數

調整溫度測量參數以實現更準確的測量。

| | | |
|---|-------------|--------------------|
|  | 發射率 | 設定目標發射率。 |
|  | 距離 | 從相機到目標的距離。 |
|  | 溫度範圍 | 溫度測量範圍。建議使用「自動模式」。 |
|  | 溫度單位 | 將單位設定為 °C、°F 或 K。 |



2 測量

新增用於特定測量的溫度測量工具。



| | | | | | |
|---|---|---|---|---|---|
|  |  |  |  |  |  |
| 中心點 | 熱點 | 冷點 | 自訂點 | 線 | 矩形 |

3 選擇區列溫度範圍

基於所選的選擇區列溫度，感興趣的目標將在影像上突顯。

| | | |
|---|-----------|----------------|
|  | 自動 | 選擇區列測溫範圍會自動調整。 |
|  | 手動 | 滑動溫度值以手動調整範圍。 |

4 進階設定和校準

| | |
|--|----------------------------|
|  SuperIR | 開啟以使用 Super IR 技術獲得增強的熱影像。 |
|  即時檢視模式 | 以熱成像、融合、視覺、畫中畫或混合模式檢視即時影像。 |
|  自動校準 | 開啟/關閉相機的自動校準。 |
|  手動校準 | 手動觸發熱像儀的校準。 |



影像校準有助於最佳化影像品質和溫度測量準確性。在校準過程中，影像會短暫暫停，當快門在偵測器前移動時，您會聽到「咔嚓」聲。

您可以關閉自動校準以順暢顯示。但長時間關閉會導致影像異常和溫度測量不準確。在這種情況下，您可改為使用手動校準。

相簿

圖片儲存到手機相簿

前往「設定」>「通用」，並開啟「圖片儲存到手機相簿」。隨後，應用程式中擷取的圖片將自動儲存到手機相簿中。

更多

MiniX 熱像儀
使用手冊



About this Manual

The Manual includes instructions for using and managing the Product. Pictures, charts, images and all other information hereinafter are for description and explanation only. The information contained in the Manual is subject to change, without notice, due to firmware updates or other reasons. Please find the latest version of this Manual at the HIKMICRO website (www.hikmicrotech.com). Please use this Manual with the guidance and assistance of professionals trained in supporting the Product.

Safety Instruction

These instructions are intended to ensure that user can use the product correctly to avoid danger or property loss.

Laws and Regulations

Use of the product must be in strict compliance with the local electrical safety regulations.

Technical Support

<https://www.hikmicrotech.com/en/contact-us.html> portal will help you as a HIKMICRO customer to get the most out of your HIKMICRO products. The portal gives you access to our support team, software and documentation, service contacts, etc.

Power Supply

- The input voltage should meet the Limited Power Source (5 VDC, 2 A) according to the IEC61010-1 standard. Please refer to technical specifications for detailed information.
- Make sure the plug is properly connected to the power socket.
- DO NOT connect multiple devices to one power adapter, to avoid over-heating or fire hazards caused by overload.

Battery

- The built-in battery cannot be dismantled. Please contact the manufacture for repair if necessary.
- CAUTION: Risk of explosion if the battery is replaced by an incorrect type.
- Improper replacement of the battery with an incorrect type may defeat a safeguard (for example, in the case of some lithium battery types).
- Do not dispose of the battery into fire or a hot oven, or mechanically crush or cut the battery, which may result in an explosion.
- Do not leave the battery in an extremely high temperature surrounding environment, which may result in an explosion or the leakage of flammable liquid or gas.
- Do not subject the battery to extremely low air pressure, which may result in an explosion or the leakage of flammable liquid or gas.
- Dispose of used batteries according to the instructions.

Maintenance

- If the product does not work properly, please contact your dealer or the nearest service center. We shall not assume any responsibility for problems caused by unauthorized repair or maintenance.
- Wipe the device gently with a clean cloth and a small quantity of ethanol, if necessary.

- If the equipment is used in a manner not specified by the manufacturer, the protection provided by the device may be impaired.

Using Environment

- Make sure the running environment meets the requirement of the device. The operating temperature shall be -10 °C to 50 °C (14 °F to 122 °F), and humidity shall be 95% or less.

- Place the device in a dry and well-ventilated environment.

- DO NOT expose the device to high electromagnetic radiation or dusty environments.

- DO NOT aim the lens at the sun or any other bright light.

- When any laser equipment is in use, make sure that the device lens is not exposed to the laser beam, or it may burn out.

- The level of protection is IP 54.

Transportation

- Keep the device in original or similar packaging while transporting it.

- Keep all wrappers after unpacking them for future use. In case of any failure occurred, you need to return the device to the factory with the original wrapper.

Transportation without the original wrapper may result in damage on the device and the company shall not take any responsibilities.

- Do not drop the product or subject it to physical shock. Keep the device away from magnetic interference.

Emergency

- If smoke, odor, or noise arises from the device, immediately turn off the power, unplug the power cable, and contact the service center.

Calibration Service

Please contact the local dealer for the information on maintenance points. For more detailed calibration services, please visit <https://www.hikmicrotech.com/en/support/>.

Manufacture Address

Room 313, Unit B, Building 2, 399 Danfeng Road, Xixing Subdistrict, Binjiang

District, Hangzhou, Zhejiang 310052, China

Hangzhou Microimage Software Co., Ltd.

COMPLIANCE NOTICE: The thermal series products might be subject to export controls in various countries or regions, including without limitation, the United States, European Union, United Kingdom and/or other member countries of the Wassenaar Arrangement. Please consult your professional legal or compliance expert or local government authorities.

Legal Information

©Hangzhou Microimage Software Co., Ltd. All rights reserved.

Trademarks

 **HIKMICRO** and other HIKMICRO's trademarks and logos are the properties of HIKMICRO in various jurisdictions. Other trademarks and logos mentioned are the properties of their respective owners.

LEGAL DISCLAIMER

TO THE MAXIMUM EXTENT PERMITTED BY APPLICABLE LAW, THIS MANUAL AND THE PRODUCT DESCRIBED, WITH ITS HARDWARE, SOFTWARE AND FIRMWARE, ARE PROVIDED "AS IS" AND "WITH ALL FAULTS AND ERRORS". HIKMICRO MAKES NO WARRANTIES, EXPRESS OR IMPLIED, INCLUDING

WITHOUT LIMITATION, MERCHANTABILITY, SATISFACTORY QUALITY, OR FITNESS FOR A PARTICULAR PURPOSE. THE USE OF THE PRODUCT BY YOU IS AT YOUR OWN RISK. IN NO EVENT WILL HIKMICRO BE LIABLE TO YOU FOR ANY SPECIAL, CONSEQUENTIAL, INCIDENTAL, OR INDIRECT DAMAGES, INCLUDING, AMONG OTHERS, DAMAGES FOR LOSS OF BUSINESS PROFITS, BUSINESS INTERRUPTION, OR LOSS OF DATA, CORRUPTION OF SYSTEMS, OR LOSS OF DOCUMENTATION, WHETHER BASED ON BREACH OF CONTRACT, TORT (INCLUDING NEGLIGENCE), PRODUCT LIABILITY, OR OTHERWISE, IN CONNECTION WITH THE USE OF THE PRODUCT, EVEN IF HIKMICRO HAS BEEN ADVISED OF THE POSSIBILITY OF SUCH DAMAGES OR LOSS.

YOU ACKNOWLEDGE THAT THE NATURE OF THE INTERNET PROVIDES FOR INHERENT SECURITY RISKS, AND HIKMICRO SHALL NOT TAKE ANY RESPONSIBILITIES FOR ABNORMAL OPERATION, PRIVACY LEAKAGE OR OTHER DAMAGES RESULTING FROM CYBER-ATTACK, HACKER ATTACK, VIRUS INFECTION, OR OTHER INTERNET SECURITY RISKS; HOWEVER, HIKMICRO WILL PROVIDE TIMELY TECHNICAL SUPPORT IF REQUIRED.

YOU AGREE TO USE THIS PRODUCT IN COMPLIANCE WITH ALL APPLICABLE LAWS, AND YOU ARE SOLELY RESPONSIBLE FOR ENSURING THAT YOUR USE CONFORMS TO THE APPLICABLE LAW. ESPECIALLY, YOU ARE RESPONSIBLE, FOR USING THIS PRODUCT IN A MANNER THAT DOES NOT INFRINGE ON THE

RIGHTS OF THIRD PARTIES, INCLUDING WITHOUT LIMITATION, RIGHTS OF PUBLICITY, INTELLECTUAL PROPERTY RIGHTS, OR DATA PROTECTION AND

OTHER PRIVACY RIGHTS. YOU SHALL NOT USE THIS PRODUCT FOR ANY PROHIBITED END-USES, INCLUDING THE DEVELOPMENT OR PRODUCTION OF

WEAPONS OF MASS DESTRUCTION, THE DEVELOPMENT OR PRODUCTION OF CHEMICAL OR BIOLOGICAL WEAPONS, ANY ACTIVITIES IN THE CONTEXT RELATED TO ANY NUCLEAR EXPLOSIVE OR UNSAFE NUCLEAR FUEL-CYCLE, OR IN SUPPORT OF HUMAN RIGHTS ABUSES. IN THE EVENT OF ANY CONFLICTS BETWEEN THIS MANUAL AND THE APPLICABLE LAW, THE LATTER PREVAILS.

Regulatory Information

These clauses apply only to the products bearing the corresponding mark or information.

EU Conformity Statement

CE This product and - if applicable - the supplied accessories too are marked with "CE" and comply therefore with the applicable harmonized European standards listed under the Directive 2014/30/EU (EMCD), Directive 2014/35/EU (LVD), Directive 2011/65/EU (RoHS).

Hereby, Hangzhou Microimage Software Co., Ltd. declares that this device (refer to the label) is in compliance with Directive 2014/53/EU.

The full text of the EU declaration of conformity is available at the following internet address: <https://www.hikmicrotech.com/en/support/download-center/declaration-of-conformity/>

Frequency Bands and Power

The frequency bands and transmitting power (radiated and/or conducted) nominal limits applicable to the following radio equipment are as follows:

Wi-Fi 2.4 GHz (2.4 GHz to 2.4835 GHz): ≤19 dBm; Wi-Fi 5 GHz (5.15 GHz to 5.25 GHz): ≤17 dBm

Bluetooth 2.4 GHz (2.4 GHz to 2.4835 GHz): <10 dBm

RF Exposure Information: This device has been tested and meets applicable limits for Radio Frequency (RF) exposure.

For the device without a supplied power adapter, use the power adapter provided by a qualified manufacturer. Refer to the product specification for detailed power requirements.



Directive 2012/19/EU (WEEE Directive): Products marked with this symbol cannot be disposed of as unsorted municipal waste in the European Union. For proper recycling, return this product to your local supplier upon the purchase of equivalent new equipment, or dispose of it at designated collection points. For more information see: www.recyclethis.info.



Directive 2006/66/EC and its amendment 2013/56/EU (Battery Directive): This product contains a battery that cannot be disposed of as unsorted municipal waste in the European Union. See the product documentation for specific battery information. The battery is marked with this symbol, which may include lettering to indicate cadmium (Cd), lead (Pb), or mercury (Hg). For proper recycling, return the battery to your supplier or to a designated collection point. For more information see: www.recyclethis.info.

Industry Canada ICES-003 Compliance

This device meets the CAN ICES-003 (B) / NMB-003 (B) standards requirements.

This device complies with Industry Canada licence-exempt RSS standard(s). Operation is subject to the following two conditions:

- (1) this device may not cause interference, and
- (2) this device must accept any interference, including interference that may cause undesired operation of the device.

This equipment complies with IC RSS-102 radiation exposure limits set forth for an uncontrolled environment.

(i) the device for operation in the band 5150-5250 MHz is only for indoor use to reduce the potential for harmful interference to co-channel mobile satellite systems;

Deutsch

Hinweise zu dieser Bedienungsanleitung

Die Bedienungsanleitung enthält Anleitungen zur Verwendung und Verwaltung des Produkts. Bilder, Diagramme, Abbildungen und alle sonstigen Informationen dienen nur der Beschreibung und Erklärung. Die Änderung der in der Bedienungsanleitung enthaltenen Informationen ist aufgrund von Firmware-Aktualisierungen oder aus anderen Gründen vorbehalten. Die neueste Version dieses Handbuchs finden Sie auf der HIKMICRO-Website (www.hikmicrotech.com). Bitte verwenden Sie diese Bedienungsanleitung unter Anleitung und Unterstützung von Fachleuten, die für den Support des Produkts geschult sind.

Sicherheitshinweis

Diese Anleitungen sollen gewährleisten, dass Sie das Produkt korrekt verwenden, um Gefahren oder Sachschäden zu vermeiden.

Gesetze und Vorschriften

Die Verwendung des Produkts muss in strikter Übereinstimmung mit den örtlichen Vorschriften zur elektrischen Sicherheit erfolgen.

Technischer Support

Das Portal <https://www.hikmicrotech.com/en/contact-us.html> hilft Ihnen als HIKMICRO-Kunde, Ihre HIKMICRO-Produkte optimal zu nutzen. Über dieses Portal haben Sie Zugang zu unserem Support-Team, zu Software und Dokumentation, zu Servicekontakten usw.

Stromversorgung

- Die Eingangsspannung muss einer Stromquelle mit begrenzter Leistung (5 VDC, 2 A) gemäß der Norm IEC61010-1 entsprechen. Siehe technische Daten für detaillierte Informationen.
- Stellen Sie sicher, dass der Stecker richtig in der Steckdose steckt.
- Verbinden Sie NICHT mehrere Geräte mit einem Netzteil, da es andernfalls durch Überlastung zu einer Überhitzung oder einem Brand kommen kann.

Akku

- Der integrierte Akku darf nicht demontiert werden. Wenden Sie sich gegebenenfalls zur Reparatur an den Hersteller.
- **ACHTUNG:** Bei Austausch der Batterie durch einen falschen Typ besteht Explosionsgefahr.
- Unsachgemäßer Austausch der Batterien durch einen falschen Typ kann eine Schutzvorrichtung umgehen (z. B. bei einigen Lithium-Batterietypen).
- Batterien nicht durch Verbrennen, in einem heißen Ofen oder Zerkleinern oder Zerschneiden entsorgen. Das kann zu einer Explosion führen.
- Bewahren Sie Akkus nicht in einer Umgebung mit extrem hoher Temperatur auf. Dies kann zu einer Explosion oder zum Auslaufen von entflammbarer Flüssigkeit oder Gas führen.
- Setzen Sie Batterien keinem extrem niedrigen Luftdruck aus. Das kann zu einer Explosion oder zum Auslaufen von entflammbarer Flüssigkeit oder Gas führen.
- Entsorgen Sie die verbrauchten Batterien gemäß den Anweisungen.

Wartung

- Falls das Produkt nicht einwandfrei funktionieren sollte, wenden Sie sich an Ihren Händler oder den nächstgelegenen Kundendienst. Wir übernehmen keine Haftung für Probleme, die durch nicht Reparatur- oder Instandhaltungsarbeiten von nicht autorisierten Dritten verursacht werden.
- Wischen Sie das Gerät bei Bedarf sanft mit einem sauberen Tuch und einer geringen Menge Ethanol ab.
- Wenn das Gerät nicht vom Hersteller vorgegebenem Sinne genutzt wird, kann der durch das Gerät bereitgestellte Schutz beeinträchtigt werden.

Einsatzumgebung

- Achten Sie darauf, dass die Betriebsumgebung den Anforderungen des Geräts entspricht. Die Betriebstemperatur beträgt -10 °C bis $+50\text{ °C}$ und die Luftfeuchtigkeit darf 95 % nicht überschreiten.
- Stellen Sie das Gerät an einem kühlen und gut belüfteten Ort auf.
- Setzen Sie das Gerät KEINER hohen elektromagnetischen Strahlung oder staubigen Umgebungen aus.
- Richten Sie das Objektiv NICHT auf die Sonne oder eine andere helle Lichtquelle.
- Achten Sie bei Verwendung eines Lasergeräts darauf, dass das Objektiv des Geräts nicht dem Laserstrahl ausgesetzt wird. Andernfalls könnte es durchbrennen.
- Die Schutzart ist IP 54.

Transportwesen

- Bewahren Sie das Gerät beim Transport in der ursprünglichen oder einer vergleichbaren Verpackung auf.
- Bewahren Sie das gesamte Verpackungsmaterial nach dem Auspacken für zukünftigen Gebrauch auf. Im Falle eines Fehlers müssen Sie das Gerät in der Originalverpackung an das Werk zurücksenden. Beim Transport ohne Originalverpackung kann das Gerät beschädigt werden und wir übernehmen keine Verantwortung.
- Lassen Sie das Produkt nicht fallen und vermeiden Sie heftige Stöße. Halten Sie das Gerät von magnetischen Störungen fern.

Notruf

- Sollten sich Rauch, Gerüche oder Geräusche in dem Gerät entwickeln, so schalten Sie es unverzüglich aus und ziehen Sie den Netzstecker. Wenden Sie sich dann an den Kundendienst.

Kalibrierungsdienst

Wenden Sie sich bitte an Ihren Händler vor Ort, um Informationen zu den Wartungspunkten zu erhalten. Weitere Informationen über Kalibrierungsdienste finden Sie unter <https://www.hikmicrotech.com/en/support/>.

Anschrift des Herstellers

Raum 313, Einheit B, Gebäude 2, 399 Danfeng-Straße, Gemarkung Xixing, Stadtbezirk Binjiang, Hangzhou, Zhejiang 310052, China
Hangzhou Microimage Software Co., Ltd.

RECHTLICHER HINWEIS: Die Produkte der Wärmebildkamera-Serie unterliegen unter Umständen in verschiedenen Ländern oder Regionen Exportkontrollen, wie zum Beispiel in den Vereinigten Staaten, der Europäischen Union, dem Vereinigten Königreich und/oder anderen Mitgliedsländern des Wassenaar-Abkommens. Bitte informieren Sie sich bei Ihrem Rechtsexperten, Compliance-Experten oder bei den örtlichen Behörden.

Rechtliche Informationen HAFTUNGS-AUSSCHLUSS

DIESE BEDIENUNGSANLEITUNG UND DAS BESCHRIEBENE PRODUKT MIT SEINER HARDWARE, SOFTWARE UND FIRMWARE WERDEN, SOWEIT GESETZLICH ZULÄSSIG, IN DER „VORLIEGENDEN FORM“ UND MIT „ALLEN FEHLERN UND IRRTÜMERN“ BEREITGESTELLT. HIKMICRO GIBT KEINE GARANTIE, WEDER AUSDRÜCKLICH NOCH STILLSCHWEIGEND, EINSCHLIEßLICH, ABER OHNE DARAUF BESCHRÄNKT ZU SEIN, MARKTGÄNGIGKEIT, ZUFRIEDENSTELLENDEN QUALITÄT ODER EIGNUNG FÜR EINEN BESTIMMTEN ZWECK. DIE NUTZUNG DES PRODUKTS DURCH SIE ERFOLGT AUF IHRE EIGENE GEFAHR. IN KEINEM FALL IST HIKMICRO IHNEN GEGENÜBER HAFTBAR FÜR BESONDERE, ZUFÄLLIGE, DIREKTE ODER

INDIREKTE SCHÄDEN, EINSCHLIEßLICH, ABER OHNE DARAUF BESCHRÄNKT ZU SEIN, VERLUST VON GESCHÄFTSGEWINNEN, GESCHÄFTSUNTERBRECHUNG, DATENVERLUST, SYSTEMBESCHÄDIGUNG, VERLUST VON DOKUMENTATIONEN, SEI ES AUFGRUND VON VERTRAGSBRUCH, UNERLAUBTER HANDLUNG (EINSCHLIEßLICH FAHRLÄSSIGKEIT), PRODUKTHAFTUNG ODER ANDERWEITIG, IN VERBINDUNG MIT DER VERWENDUNG DIESES PRODUKTS, SELBST WENN HIKMICRO ÜBER DIE MÖGLICHKEIT DERARTIGER SCHÄDEN ODER VERLUSTE INFORMIERT WAR.

SIE ERKENNEN AN, DASS DIE NATUR DES INTERNETS DAMIT VERBUNDENE SICHERHEITSRISIKEN BEINHALTET. HIKMICRO ÜBERNIMMT KEINE VERANTWORTUNG FÜR ANORMALEN BETRIEB, DATENVERLUST ODER ANDERE SCHÄDEN, DIE SICH AUS CYBERANGRIFFEN, HACKERANGRIFFEN, VIRUSINFEKTION ODER ANDEREN SICHERHEITSRISIKEN IM INTERNET ERGEBEN. HIKMICRO WIRD JEDOCH BEI BEDARF ZEITNAH TECHNISCHEN SUPPORT LEISTEN. SIE STIMMEN ZU, DIESES PRODUKT IN ÜBEREINSTIMMUNG MIT ALLEN GELTENDEN GESETZEN ZU VERWENDEN, UND SIE SIND ALLEIN DAFÜR VERANTWORTLICH, DASS IHRE VERWENDUNG GEGEN KEINE GELTENDEN GESETZE VERSTÖßT. INSBESONDERE SIND SIE DAFÜR VERANTWORTLICH, DIESES PRODUKT SO ZU VERWENDEN, DASS DIE RECHTE DRITTER NICHT VERLETZT WERDEN, EINSCHLIESSLICH, ABER NICHT BESCHRÄNKT AUF VERÖFFENTLICHUNGSRECHTE, DIE RECHTE AN GEISTIGEM EIGENTUM ODER DEN DATENSCHUTZ UND ANDERE PERSÖNLICHKEITSRECHTE. SIE DÜRFEN DIESES PRODUKT NICHT FÜR VERBOTENE ENDANWENDUNGEN VERWENDEN, EINSCHLIESSLICH DER ENTWICKLUNG ODER HERSTELLUNG VON MASSENVERNICHTUNGSWAFFEN, DER ENTWICKLUNG ODER HERSTELLUNG CHEMISCHER ODER BIOLOGISCHER WAFFEN, JEDLICHER AKTIVITÄTEN IM ZUSAMMENHANG MIT EINEM NUKLEAREN SPRENGKÖRPER ODER UNSICHEREN NUKLEAREN BRENNSTOFFKREISLAUF BZW. ZUR UNTERSTÜTZUNG VON MENSCHENRECHTSVERLETZUNGEN. IM FALL VON WIDERSPRÜCHEN ZWISCHEN DIESER BEDIENUNGSANLEITUNG UND GELTENDEM RECHT IST LETZTERES MASSGEBLICH.

Behördliche Informationen

Diese Bestimmungen gelten nur für Produkte, die das entsprechende Zeichen oder die entsprechenden Informationen tragen.

EU-Konformitätserklärung

CE Dieses Produkt und – falls zutreffend – auch das mitgelieferte Zubehör sind mit „CE“ gekennzeichnet und entsprechen somit den geltenden harmonisierten europäischen Normen, die unter der Richtlinie 2014/30/EU (EMV), der Richtlinie 2014/35/EU (NSR) und der Richtlinie 2011/65/EU (RoHS) aufgeführt sind.

Hiermit erklärt Hangzhou Microimage Software Co., Ltd., dass dieses Gerät (siehe Etikett) mit der Richtlinie 2014/53/EU übereinstimmt.

Der vollständige Text der EU-Konformitätserklärung ist unter folgender Internetadresse abrufbar: <https://www.hikmicrotech.com/en/support/download-center/declaration-of-conformity/>

Frequenzbänder und Leistung

Die für das folgende Funkgerät geltenden Frequenzbänder und die nominalen Grenzwerte für die Sendeleistung (gestrahlt und/oder leitungsgeführt) sind wie folgt: Wi-Fi 2,4 GHz (2,4 bis 2,4835 GHz): ≤19 dBm; WLAN 5 GHz (5,15 bis 5,25 GHz): ≤17 dBm Bluetooth 2,4 GHz (2,4 bis 2,4835 GHz) <10 dBm

Informationen zur RF-Belastung

Dieses Gerät wurde getestet und erfüllt die durch Funkfrequenz

(Radio Frequency, RF).

Verwenden Sie bei einem Gerät ohne mitgeliefertes Netzteil nur ein Netzteil von einem zugelassenen Hersteller. Detaillierte Angaben zum Strombedarf finden Sie in der Produktspezifikation.



Richtlinie 2012/19/EU (WEEE-richtlinie): Produkte, die mit diesem Symbol gekennzeichnet sind, dürfen innerhalb der Europäischen Union nicht mit dem Hausmüll entsorgt werden. Für korrektes Recycling geben Sie dieses Produkt an Ihren örtlichen Fachhändler zurück oder entsorgen Sie es an einer der Sammelstellen. Für weitere Informationen siehe: www.recyclethis.info.



Richtlinie 2006/66/EC und ihre Änderung 2013/56/EU (Batterierichtlinie): Dieses Produkt enthält einen Akku, der innerhalb der Europäischen Union nicht mit dem Hausmüll entsorgt werden darf. Siehe Produktdokumentation für spezifische Hinweise zu Akkus oder Batterien.

Der Akku ist mit diesem Symbol gekennzeichnet, das zusätzlich die Buchstaben Cd für Cadmium, Pb für Blei oder Hg für Quecksilber enthalten kann. Für korrektes Recycling geben Sie die Akkus/Batterien an Ihren örtlichen Fachhändler zurück oder entsorgen Sie sie an einer der Sammelstellen. Für weitere Informationen siehe: www.recyclethis.info.

INFORMATIONEN FÜR PRIVATE HAUSHALTE

1. Getrennte Erfassung von Altgeräten:

Elektro- und Elektronikgeräte, die zu Abfall geworden sind, werden als Altgeräte bezeichnet. Besitzer von Altgeräten haben diese einer vom unsortierten Siedlungsabfall getrennten Erfassung zuzuführen. Altgeräte gehören insbesondere nicht in den Hausmüll, sondern in spezielle Sammel- und Rückgabesysteme.

2. Batterien und Akkus sowie Lampen:

Besitzer von Altgeräten haben Altbatterien und Altakkumulatoren, die nicht vom Altgerät umschlossen sind, die zerstörungsfrei aus dem Altgerät entnommen werden können, im Regelfall vor der Abgabe an einer Erfassungsstelle vom Altgerät zu trennen. Dies gilt nicht, soweit Altgeräte einer Vorbereitung zur Wiederverwendung unter Beteiligung eines öffentlich-rechtlichen Entsorgungsträgers zugeführt werden.

3. Möglichkeiten der Rückgabe von Altgeräten:

Besitzer von Altgeräten aus privaten Haushalten können diese bei den Sammelstellen der öffentlich-rechtlichen Entsorgungsträger oder bei den von Herstellern oder Vertreibern im Sinne des ElektroG eingerichteten Rücknahmestellen unentgeltlich abgeben. Rücknahmepflichtig sind Geschäfte mit einer Verkaufsfläche von mindestens 400 m² für Elektro- und Elektronikgeräte sowie diejenigen Lebensmittelgeschäfte mit einer Gesamtverkaufsfläche von mindestens 800 m², die mehrmals pro Jahr oder dauerhaft Elektro- und Elektronikgeräte anbieten und auf dem Markt bereitstellen. Dies gilt auch bei Vertrieb unter Verwendung von Fernkommunikationsmitteln, wenn die Lager- und Versandflächen für Elektro- und Elektronikgeräte mindestens 400 m² betragen oder die gesamten Lager- und Versandflächen mindestens 800 m² betragen. Vertreter haben die Rücknahme grundsätzlich durch geeignete Rückgabemöglichkeiten in zumutbarer Entfernung zum jeweiligen Endnutzer zu gewährleisten. Die Möglichkeit der unentgeltlichen Rückgabe eines Altgerätes besteht bei rücknahmepflichtigen Vertreibern unter anderem dann, wenn ein neues gleichartiges Gerät, das im Wesentlichen die gleichen Funktionen erfüllt, an einen Endnutzer abgegeben wird.

4. Datenschutz-Hinweis:

Altgeräte enthalten häufig sensible personenbezogene Daten. Dies gilt insbesondere für Geräte der Informations- und Telekommunikationstechnik wie

Computer und Smartphones. Bitte beachten Sie in Ihrem eigenen Interesse, dass für die Löschung der Daten auf den zu entsorgenden Altgeräten jeder Endnutzer selbst verantwortlich ist.

5. Bedeutung des Symbols „durchgestrichene Mülltonne“:



Das auf Elektro- und Elektronikgeräten regelmäßig abgebildete Symbol einer durchgestrichenen Mülltonne weist darauf hin, dass das jeweilige Gerät am Ende seiner Lebensdauer getrennt vom unsortierten Siedlungsabfall zu erfassen ist.

Français

À propos de ce manuel

Ce manuel fournit des instructions d'utilisation et de gestion du produit. Les images, les tableaux, les figures et toutes les autres informations ci-après ne sont donnés qu'à titre de description et d'explication. Les informations contenues dans ce manuel sont modifiables sans préavis, en raison d'une mise à jour d'un micrologiciel ou pour d'autres raisons. Veuillez trouver la dernière version de ce manuel sur le site Internet de HIKMICRO (www.hikmicrotech.com). Veuillez utiliser ce mode d'emploi avec les conseils et l'assistance de professionnels spécialement formés dans la prise en charge de ce produit.

Consignes de sécurité

L'objectif de ces instructions est de garantir que l'utilisateur soit en mesure d'utiliser correctement le produit sans danger ou dommage aux biens.

Lois et réglementations

L'appareil doit être strictement utilisé conformément à la réglementation locale en matière de sécurité électrique.

Assistance technique

<https://www.hikmicrotech.com/en/contact-us.html> Le portail vous aidera en tant que client HIKMICRO à tirer le meilleur de vos produits HIKMICRO. Depuis le portail, accédez à notre équipe d'assistance, à des logiciels et de la documentation, à des contacts en rapport avec le support, etc.

Alimentation électrique

- La tension d'entrée doit être conforme à la source d'alimentation limitée (5 V CC, 2 A) selon la norme IEC61010-1. Veuillez vous référer aux caractéristiques techniques pour des informations détaillées.
- Vérifiez que la prise est correctement branchée à la prise électrique.
- Pour éviter tout risque de surchauffe ou d'incendie dû à une surcharge, NE PAS connecter plusieurs appareils à un seul adaptateur d'alimentation.

Batterie

- La batterie intégrée ne peut pas être démontée. Veuillez contacter le fabricant pour réparation si nécessaire.
- ATTENTION : Il y a un risque d'explosion lorsque la batterie est remplacée par une batterie de type incorrect.
- Le remplacement de la pile par une pile du mauvais type peut conduire à l'annulation d'une protection (par exemple, dans le cas de certains types de piles au lithium).
- Ne jetez pas une pile au feu ou dans un four chaud, ni ne broyez mécaniquement ou découpez une pile, car cela pourrait engendrer une explosion.

- Ne laissez pas la batterie dans un environnement ambiant extrêmement chaud, car vous encourez un risque d'explosion ou une fuite de liquide ou de gaz inflammable.
- N'exposez pas une pile à des pressions atmosphériques extrêmement basses, car vous encourez un risque d'explosion ou une fuite de liquide ou de gaz inflammable.
- Les piles usagées doivent être éliminées conformément aux instructions.

Maintenance

- Si le produit ne fonctionne pas correctement, contactez votre revendeur ou le centre de service le plus proche. Nous ne saurions être tenus responsables des problèmes causés par une réparation ou un entretien non autorisé.
- Essuyez délicatement l'appareil à l'aide d'un chiffon propre imbibé d'une petite quantité d'éthanol, si nécessaire.
- Si l'appareil n'est pas utilisé conformément aux indications du fabricant, le dispositif de protection fourni par l'appareil peut être compromis.

Environnement d'exploitation

- Assurez-vous que l'environnement d'exploitation répond aux exigences de l'appareil. La température de fonctionnement doit être comprise entre -10 °C et 50 °C et l'humidité doit être inférieure ou égale à 95 %.
- Placez l'appareil dans un endroit sec et bien aéré.
- N'exposez PAS l'appareil à de puissants rayonnements électromagnétiques ou à des environnements poussiéreux.
- N'orientez PAS l'objectif vers le soleil ou toute autre source de lumière vive.
- Pendant l'utilisation de tout équipement générant un laser, veillez à ce que l'objectif de l'appareil ne soit pas exposé au faisceau laser, car il pourrait brûler.
- Le niveau de protection est IP 54.

Transport

- Gardez l'appareil dans son emballage d'origine ou dans un emballage similaire lors de son transport.
- Veuillez conserver l'emballage de l'appareil pour toute utilisation ultérieure. En cas de panne, vous devrez renvoyer l'appareil à l'usine dans son emballage d'origine. Le transport de l'appareil sans son emballage d'origine peut l'endommager, et l'entreprise se dégage de toute responsabilité dans ce cas.
- Ne pas faire tomber le produit ou le soumettre à un choc physique. Éloigner l'appareil d'interférences magnétiques.

Urgence

- Si de la fumée, des odeurs ou du bruit s'échappent de l'appareil, mettez immédiatement l'appareil hors tension et débranchez le câble d'alimentation, puis contactez un centre de réparation.

Services d'étalonnage

Veillez également contacter le revendeur local pour obtenir des informations sur les points d'entretien. Pour des services d'étalonnage plus détaillés, veuillez visiter le site Internet <https://www.hikmicrotech.com/en/support/>.

Adresse de fabrication

Logement 313, Unité B, Bâtiment 2, 399 Danfeng Road, Sous-district de Xixing, District de Binjiang, Hangzhou, Zhejiang 310052, Chine
Hangzhou Microimage Software Co., Ltd.

AVIS DE CONFORMITÉ : il est possible que les produits de la série thermique soient soumis à des contrôles d'exportation dans divers pays ou diverses régions, ce qui inclut, sans s'y limiter, les États-Unis, l'Union européenne, le Royaume-Uni ou d'autres pays membres de l'Arrangement de Wassenaar. Veuillez consulter un avocat spécialisé en droit ou en conformité, ou contacter les autorités gouvernementales locales.

Informations légales MENTIONS LÉGALES

DANS LA MESURE MAXIMALE PERMISE PAR LA LOI APPLICABLE, CE MANUEL ET LE PRODUIT DÉCRIT, AVEC SON MATÉRIEL, SES LOGICIELS ET MICROLOGICIELS, SONT FOURNIS « EN L'ÉTAT » ET « AVEC TOUS LES DÉFAUTS ET ERREURS ». HIKMICRO NE FAIT AUCUNE GARANTIE, EXPLICITE OU IMPLICITE, Y COMPRIS, MAIS SANS S'Y LIMITER, DE QUALITÉ MARCHANDE, DE QUALITÉ SATISFAISANTE, OU D'ADÉQUATION À UN USAGE PARTICULIER. VOUS UTILISEZ LE PRODUIT À VOS PROPRES RISQUES. EN AUCUN CAS, HIKMICRO NE SERA TENU RESPONSABLE DE TOUT DOMMAGE SPÉCIAL, CONSÉCUTIF, ACCESSOIRE OU INDIRECT, Y COMPRIS, ENTRE AUTRES, LES DOMMAGES RELATIFS À LA PERTE DE PROFITS D'ENTREPRISE, À L'INTERRUPTION D'ACTIVITÉS COMMERCIALES, OU LA PERTE DES DONNÉES, LA CORRUPTION DES SYSTÈMES, OU LA PERTE DES DOCUMENTS, S'ILS SONT BASÉS SUR UNE VIOLATION DE CONTRAT, UNE FAUTE (Y COMPRIS LA NÉGLIGENCE), LA RESPONSABILITÉ EN MATIÈRE DE PRODUITS, OU AUTRE, EN RAPPORT AVEC L'UTILISATION DU PRODUIT, MÊME SI HIKMICRO A ÉTÉ INFORMÉ DE LA POSSIBILITÉ D'UN TEL DOMMAGE OU D'UNE TELLE PERTE.

VOUS RECONNAISSEZ QUE LA NATURE D'INTERNET EST SOURCE DE RISQUES DE SÉCURITÉ INHÉRENTS, ET HIKMICRO SE DÉGAGE DE TOUTE RESPONSABILITÉ EN CAS DE FONCTIONNEMENT ANORMAL, DIVULGATION D'INFORMATIONS CONFIDENTIELLES OU AUTRES DOMMAGES DÉCOULANT D'UNE CYBERATTAQUE, D'UN PIRATAGE INFORMATIQUE, D'UNE INFECTION PAR DES VIRUS, OU AUTRES RISQUES DE SÉCURITÉ LIÉS À INTERNET ; TOUTÉFOIS, HIKMICRO FOURNIRA UNE ASSISTANCE TECHNIQUE DANS LES DÉLAIS SI NÉCESSAIRE.

VOUS ACCEPTEZ D'UTILISER CE PRODUIT CONFORMÉMENT À L'ENSEMBLE DES LOIS EN VIGUEUR. IL EST DE VOTRE RESPONSABILITÉ EXCLUSIVE DE VEILLER À CE QUE VOTRE UTILISATION SOIT CONFORME À LA LOI APPLICABLE. IL VOUS

APPARTIENT SURTOUT D'UTILISER CE PRODUIT D'UNE MANIÈRE QUI NE PORTE PAS ATTEINTE AUX DROITS DE TIERS, Y COMPRIS, MAIS SANS S'Y LIMITER, LES DROITS DE PUBLICITÉ, LES DROITS DE PROPRIÉTÉ INTELLECTUELLE, OU LA

PROTECTION DES DONNÉES ET D'AUTRES DROITS À LA VIE PRIVÉE. VOUS NE DEVEZ PAS UTILISER CE PRODUIT POUR TOUTE UTILISATION FINALE INTERDITE, NOTAMMENT LA MISE AU POINT OU LA PRODUCTION D'ARMES DE DESTRUCTION MASSIVE, LA MISE AU POINT OU LA FABRICATION D'ARMES CHIMIQUES OU BIOLOGIQUES, LES ACTIVITÉS DANS LE CONTEXTE LIÉ AUX EXPLOSIFS NUCLÉAIRES OU AU CYCLE DU COMBUSTIBLE NUCLÉAIRE DANGEREUX, OU SOUTENANT LES VIOLATIONS DES DROITS DE L'HOMME. EN CAS DE CONFLIT ENTRE CE MANUEL ET LES LOIS EN VIGUEUR, CES DERNIÈRES PRÉVALENT.

Informations réglementaires

Ces clauses ne s'appliquent qu'aux produits portant la marque ou l'information correspondante.

Déclaration de conformité UE

CE Ce produit et, le cas échéant, les accessoires qui l'accompagnent, sont estampillés « CE » et sont donc conformes aux normes européennes harmonisées en vigueur répertoriées sous la directive 2014/30/UE (EMCD), la directive 2014/35/UE (LVD) et la directive 2011/65/UE (RoHS). Par la présente, Hangzhou Microimage Software Co., Ltd. déclare que cet appareil (se référer à l'étiquette) est conforme à la directive 2014/53/UE. Le texte intégral de la Déclaration de conformité UE est disponible à l'adresse Internet suivante : <https://www.hikmicrotech.com/en/support/download-center/declaration-of-conformity/>

Bandes de fréquences et puissance

Les bandes de fréquences et les limites nominales de la puissance d'émission (rayonnée ou conduite) applicables aux équipements radio suivants sont les suivantes : Wi-Fi 2,4 GHz (2,4 à 2,4835 GHz) : ≤19 dBm

Wi-Fi 5 GHz (5,15 à 5,25 GHz) : ≤17 dBm

Bluetooth 2,4 GHz (2,4 GHz à 2,4835 GHz) : <10 dBm

Informations relatives à l'exposition aux radiofréquences

Cet appareil a été testé et respecte les limites applicables à l'exposition aux radiofréquences (RF).

Pour les appareils sans adaptateur d'alimentation offert, utilisez l'adaptateur d'alimentation fourni par un fabricant qualifié. Reportez-vous aux spécifications du produit pour les dispositions nécessaires et détaillées en matière d'alimentation.



Directive 2012/19/UE (directive DEEE) : Dans l'Union européenne, les produits portant ce symbole ne doivent pas être déposés dans une déchèterie municipale où le tri des déchets n'est pas pratiqué. Pour un recyclage correct, renvoyez ce produit à votre fournisseur local lors de l'achat d'un nouvel équipement équivalent, ou déposez-le dans les points de collecte prévus à cet effet. Pour plus de précisions, rendez-vous sur : www.recyclethis.info.



Directive 2006/66/CE et son amendement 2013/56/UE (directive sur les batteries) : ce produit renferme une pile qui ne doit pas être déposée dans une déchèterie municipale où le tri des déchets n'est pas pratiqué, dans l'Union européenne. Pour plus de précisions sur la pile, reportez-vous à sa

documentation. La pile porte le pictogramme ci-contre, qui peut inclure la mention Cd (cadmium), Pb (plomb) ou Hg (mercure). Pour la recycler correctement, renvoyez-la à votre revendeur ou déposez-la dans un point de collecte prévu à cet effet. Pour plus de précisions, rendez-vous sur : www.recyclethis.info.

Conformité Industrie Canada ICES- 003

Cet appareil répond aux exigences des normes CAN ICES-003 (B)/NMB-003 (B).

Le présent appareil est conforme aux CNR d'Industrie Canada applicables aux appareils radioexempts de licence. L'exploitation est autorisée aux deux conditions suivantes :

- (1) l'appareil ne doit pas produire de brouillage, et
- (2) l'utilisateur de l'appareil doit accepter tout brouillage radioélectrique subi, même si le brouillage est susceptible d'en compromettre le fonctionnement.

ce matériel est conforme aux limites de dose d'exposition aux rayonnements, CNR-102 énoncée dans un autre environnement.

(i) Les dispositifs fonctionnant dans la bande 5150-5250 MHz sont réservés uniquement pour une utilisation à l'intérieur afin de réduire les risques de brouillage préjudiciable aux systèmes de satellites mobiles utilisant les mêmes canaux.

Español

Sobre este manual

Este manual incluye las instrucciones de utilización y gestión del producto. Las figuras, gráficos, imágenes y cualquier otra información que encontrará en lo sucesivo tienen únicamente fines descriptivos y aclaratorios. La información incluida en el manual está sujeta a cambios, sin aviso previo, debido a las actualizaciones de software u otros motivos. Visite el sitio web de HIKMICRO (www.hikmicrotech.com) para encontrar la última versión de este manual. Utilice este manual con la guía y asistencia de profesionales capacitados en el soporte del producto.

Instrucciones de seguridad

Estas instrucciones están destinadas a garantizar que el usuario pueda utilizar el producto correctamente para evitar peligros o pérdidas materiales.

Leyes y normativas

El uso del producto ha de cumplir estrictamente con las normas de seguridad eléctrica locales.

Soporte técnico

El portal <https://www.hikmicrotech.com/en/contact-us.html> le ayudará, como cliente HIKMICRO, a obtener el máximo partido de sus productos HIKMICRO. El sitio le ofrece acceso a nuestro equipo de soporte, software y documentación, contactos de servicio, etc.

Fuente de alimentación

- La tensión de entrada debe coincidir con la fuente de alimentación limitada (5 VCD, 2 A) en conformidad con la norma IEC61010-1. Consulte las especificaciones técnicas para obtener información detallada.
- Asegúrese de que el enchufe esté correctamente conectado a la toma de corriente.
- NO conecte múltiples dispositivos a un mismo adaptador de corriente, para evitar el sobrecalentamiento y los riesgos de incendio por sobrecarga.

Batería

- La batería integrada no puede ser desmontada. Póngase en contacto con el fabricante para solicitar las reparaciones necesarias.
- **PRECAUCIÓN:** Riesgo de explosión si se reemplaza la batería por otra de tipo incorrecto.
- La sustitución de la batería por otra de tipo incorrecto podría inhabilitar alguna medida de protección (por ejemplo, en el caso de algunas baterías de litio).
- No arroje la batería al fuego ni la meta en un horno caliente, ni intente aplastar o cortar mecánicamente la batería, ya que podría explotar.
- No deje la batería en lugares con temperaturas muy altas, ya que podría explotar o tener fugas de líquido electrolítico o gas inflamable.

- No permita que la batería quede expuesta a una presión de aire extremadamente baja, ya que podría explotar o tener fugas de líquido electrolítico o gas inflamable.

- Deseche las baterías usadas conforme a las instrucciones.

Mantenimiento

- Si el producto no funciona correctamente, póngase en contacto con su distribuidor o con el centro de servicio técnico más próximo. No nos haremos responsables de los problemas derivados de una reparación o mantenimiento no autorizados.

- Limpie suavemente el dispositivo con una gamuza limpia con una pequeña cantidad de etanol, si fuese necesario.

- Si se utiliza el equipo de una manera no especificada por el fabricante, la protección del dispositivo podría verse mermada.

Entorno de uso

- Compruebe que el entorno de uso se adapte a los requisitos del dispositivo. La temperatura de funcionamiento debe estar entre -10°C y 50°C y la humedad debe ser del 95 % o inferior.

- Coloque el dispositivo en un entorno seco y con buena ventilación.

- NO exponga el dispositivo a radiaciones electromagnéticas o entornos polvorientos.

- NO oriente la lente hacia el sol ni a otras luces brillantes.

- Cuando utilice equipos láser, asegúrese de que el objetivo del dispositivo no quede expuesto al rayo láser ya que podría quemarse.

- Su nivel de protección es IP 54.

Transporte

- Guarde el dispositivo en su paquete original o en uno similar cuando lo transporte.

- Guarde el embalaje para uso futuro. En el caso de que ocurra algún fallo, deberá devolver el dispositivo a la fábrica con el envoltorio original. En caso de transporte sin el envoltorio original podría resultar en daños en el dispositivo y la empresa no se hará responsable.

- No deje caer el producto ni lo someta a impactos físicos. Mantenga el dispositivo alejado de interferencias magnéticas.

Emergencia

- Si hay presencia de humo, olores o ruidos procedentes del dispositivo, apague la alimentación inmediatamente, desenchufe el cable de alimentación y contacte con el servicio técnico.

Servicio de calibración

Póngase en contacto con su distribuidor local para obtener información sobre el mantenimiento. Para obtener más información sobre los servicios de calibración, consulte <https://www.hikmicrotech.com/en/support/>.

Dirección de fabricación

Habitación 313, Unidad B, Edificio 2, Carretera de Danfeng 399, Subdistrito de Xixing, Distrito de Binjiang, Hangzhou, Zhejiang 310052, China
Hangzhou Microimage Software Co., Ltd.

AVISO DE CONFORMIDAD: Los productos de las series térmicas podrían estar ejemplo, los Estados Unidos, la Unión Europea, el Reino Unido y/o otros países sujetos a controles de exportación en algunos países o regiones; entre ellos, por

miembros del Arreglo de Wassenaar. Consulte a un profesional legal o experto en cumplimiento, o a las autoridades del gobierno local.

Información legal AVISOS LEGALES

EN LA MEDIDA MÁXIMA PERMITIDA POR LAS LEYES APLICABLES, ESTE MANUAL Y EL PRODUCTO DESCRITO, INCLUIDOS SU HARDWARE, SOFTWARE Y FIRMWARE, SE SUMINISTRAN «TAL CUAL» Y «CON TODOS SUS FALLOS Y ERRORES». HIKMICRO NO OFRECE GARANTÍAS, EXPLÍCITAS O IMPLÍCITAS, INCLUIDAS, A MODO MERAMENTE ENUNCIATIVO MAS NO LIMITATIVO, AQUELLAS DE COMERCIABILIDAD, CALIDAD SATISFACTORIA O IDONEIDAD PARA UN PROPÓSITO EN PARTICULAR. EL USO QUE HAGA DEL PRODUCTO CORRE BAJO SU ÚNICO RIESGO. EN NINGÚN CASO, HIKMICRO PODRÁ CONSIDERARSE RESPONSABLE ANTE USTED DE NINGÚN DAÑO ESPECIAL, CONSECUENTE, INCIDENTAL O INDIRECTO, INCLUYENDO, ENTRE OTROS, DAÑOS POR PÉRDIDAS DE BENEFICIOS COMERCIALES, INTERRUPCIÓN DE LA ACTIVIDAD COMERCIAL, PÉRDIDA DE DATOS, CORRUPCIÓN DE LOS SISTEMAS O PÉRDIDA DE DOCUMENTACIÓN, YA SEA POR INCUMPLIMIENTO DEL CONTRATO, AGRAVIO (INCLUYENDO NEGLIGENCIA), RESPONSABILIDAD DEL PRODUCTO O EN RELACIÓN CON EL USO DEL PRODUCTO, INCLUSO CUANDO HIKMICRO HAYA RECIBIDO UNA NOTIFICACIÓN DE LA POSIBILIDAD DE DICHOS DAÑOS O PÉRDIDAS. USTED RECONOCE QUE LA NATURALEZA DE INTERNET IMPLICA RIESGOS DE SEGURIDAD INHERENTES Y QUE HIKMICRO NO TENDRÁ NINGUNA RESPONSABILIDAD POR NINGÚN FUNCIONAMIENTO ANORMAL, FILTRACIONES DE PRIVACIDAD U OTROS DAÑOS RESULTANTES DE ATAQUES CIBERNÉTICOS, ATAQUES DE PIRATAS INFORMÁTICOS, INFECCIONES DE VIRUS U OTROS RIESGOS DE SEGURIDAD PROPIOS DE INTERNET; NO OBSTANTE, HIKMICRO PROPORCIONARÁ EL APOYO TÉCNICO OPORTUNO DE SER NECESARIO.

USTED ACEPTA USAR ESTE PRODUCTO DE CONFORMIDAD CON TODAS LAS LEYES APLICABLES Y SOLO USTED ES EL ÚNICO RESPONSABLE DE ASEGURAR QUE EL USO CUMPLA CON DICHAS LEYES. EN ESPECIAL, USTED ES RESPONSABLE DE USAR ESTE PRODUCTO DE FORMA QUE NO INFRINJA LOS DERECHOS DE TERCEROS, INCLUYENDO, A MODO ENUNCIATIVO, DERECHOS DE PUBLICIDAD, DERECHOS DE PROPIEDAD INTELECTUAL, DERECHOS RELATIVOS A LA PROTECCIÓN DE DATOS Y OTROS DERECHOS RELATIVOS A LA PRIVACIDAD. NO UTILIZARÁ ESTE PRODUCTO PARA NINGÚN USO FINAL PROHIBIDO, INCLUYENDO EL DESARROLLO O LA PRODUCCIÓN DE ARMAS DE DESTRUCCIÓN MASIVA, EL DESARROLLO O PRODUCCIÓN DE ARMAS QUÍMICAS O BIOLÓGICAS, NINGUNA ACTIVIDAD EN EL CONTEXTO RELACIONADO CON ALGÚN EXPLOSIVO NUCLEAR O EL CICLO DE COMBUSTIBLE NUCLEAR INSEGURO O EN APOYO DE ABUSOS DE LOS DERECHOS HUMANOS. EN CASO DE HABER CONFLICTO ENTRE ESTE MANUAL Y LA LEGISLACIÓN VIGENTE, ESTA ÚLTIMA PREVALECE.

Información normativa

Estas cláusulas solo se aplican a los productos que lleven la marca o la información correspondiente.

Declaración de conformidad de la UE

CE Este producto, así como los accesorios suministrados (si procede), tienen el marcado "CE" y, por lo tanto, cumplen con las normativas europeas armonizadas aplicables que se enumeran en la Directiva 2014/30/UE (CEM), la Directiva 2014/35/UE (LVD) y la Directiva 2011/65/UE (RoHS).

Por la presente, Hangzhou Microimage Software Co., Ltd. declara que este dispositivo (consulte la etiqueta) cumple con la Directiva 2014/53/UE.

El texto completo de la declaración de conformidad con la UE está disponible en la siguiente dirección de Internet: <https://www.hikmicrotech.com/en/support/download-center/declaration-of-conformity/>

Bandas de frecuencia y potencia

Las bandas de frecuencia y los límites de potencia de transmisión (radiada y/o conducida) aplicables a los siguientes equipos de radio son: Wi-Fi a 2,4 GHz (2,4 GHz a 2,4835 GHz): ≤ 19 dBm; Wi-Fi a 5 GHz (5,15 GHz - 5,25 GHz): ≤ 17 dBm; Bluetooth 2,4 GHz (2,4 GHz a 2,4835 GHz): < 10 dBm.

Información de exposición a radiofrecuencia

El dispositivo se probó y cumple con los límites permitidos para la exposición a radiofrecuencia (RF).

En el caso de los dispositivos suministrados sin adaptador de corriente, utilice un adaptador de corriente de un fabricante cualificado. Consulte las especificaciones técnicas del producto para conocer los requisitos eléctricos detallados.



Directiva 2012/19/UE (directiva RAEE): En la Unión Europea, los productos marcados con este símbolo no pueden ser desechados en el sistema de basura municipal sin recogida selectiva. Para un reciclaje adecuado, entregue este producto en el lugar de compra del equipo nuevo equivalente o deshágase de él en el punto de recogida designado a tal efecto. Para más información visite: www.recyclethis.info.



Directiva 2006/66/CE y su enmienda 2013/56/UE (directiva sobre baterías): Este producto lleva una batería que no puede ser desechada en el sistema municipal de basuras sin recogida selectiva dentro de la Unión Europea. Consulte la documentación del producto para ver la información

específica de la batería. La batería lleva marcado este símbolo, que incluye unas letras indicando si contiene cadmio (Cd), plomo (Pb), o mercurio (Hg). Para un reciclaje adecuado, entregue la batería a su vendedor o llévela al punto de recogida de basuras designado a tal efecto. Para más información visite: www.recyclethis.info.

Português

Acerca deste Manual

O Manual inclui instruções para utilizar e gerir o produto. As fotografias, os gráficos, as imagens e todas as outras informações doravante apresentadas destinam-se apenas a fins de descritivos e informativos. As informações que constam do Manual estão sujeitas a alteração, sem aviso prévio, devido a atualizações de firmware ou a outros motivos. Encontre a versão mais recente deste Manual no website da HIKMICRO (www.hikmicrotech.com). Utilize este Manual sob orientação e com a assistência de profissionais formados neste Produto.

Instrução de segurança

Estas instruções destinam-se a garantir que o utilizador possa utilizar o produto corretamente para evitar perigos ou perdas materiais.

Legislação e regulamentos

A utilização do produto deve estar em total conformidade com as normas locais de manuseamento de aparelhos elétricos.

Suporte técnico

Enquanto cliente da HIKMICRO, o portal <https://www.hikmicrotech.com/en/contact-us.html> vai ajudar a tirar o máximo partido dos seus produtos HIKMICRO. O portal dá-lhe acesso à nossa equipa de apoio ao cliente, software, documentação, contactos de serviço, etc.

Alimentação elétrica

- A tensão de entrada deve corresponder à Fonte de Potência Limitada (5 V CC, 2 A), de acordo com a norma IEC61010-1. Consulte as especificações técnicas para obter informações detalhadas.

- Certifique-se de que a ficha está devidamente ligada à tomada.

- NÃO ligue vários dispositivos a um transformador, para evitar o sobreaquecimento ou o risco de incêndio provocado por sobrecarga.

Bateria

- A bateria integrada não pode ser desmontada. Contacte o fabricante caso necessite de uma reparação.

- **ADVERTÊNCIA:** Existe risco de explosão se a bateria for substituída por outra de tipo incorreto.

- A substituição incorreta da bateria por outra de tipo incorreto pode danificar uma proteção (por exemplo, no caso de alguns tipos de bateria de lítio).

- Não proceda à eliminação da bateria através de fogo ou num forno quente, ou mediante esmagamento ou corte mecânico da mesma, pois tal pode resultar numa explosão.

- Não deixe a bateria num ambiente com temperaturas extremamente elevadas, o que pode provocar uma explosão ou a fuga de líquidos ou gases inflamáveis.

- Não sujeite a bateria a uma pressão de ar extremamente baixa, pois tal poderá resultar numa explosão ou na fuga de líquidos ou gases inflamáveis.

- Elimine pilhas/baterias usadas de acordo com as instruções.

Manutenção

- Se o produto não funcionar corretamente, contacte o seu fornecedor ou o centro de assistência mais próximo. Não assumimos qualquer responsabilidade por problemas causados por reparações ou manutenções não autorizadas.

- Limpe o dispositivo suavemente com um pano limpo e uma pequena quantidade de etanol, se necessário.

- Se o equipamento for utilizado de uma forma não especificada pelo fabricante, a proteção providenciada pelo dispositivo poderá ser afetada.

Ambiente da utilização

- Certifique-se de que o ambiente de funcionamento do dispositivo cumpre os requisitos do mesmo. A temperatura de funcionamento deve ser de -10 °C a 50 °C e a humidade deve ser igual ou inferior a 95%.

- Coloque o dispositivo num ambiente seco e bem ventilado.

- NÃO exponha o dispositivo a radiação eletromagnética elevada nem a

ambientes com pó.

- NÃO direcione a lente para o sol nem para qualquer outra luz brilhante.
- Quando estiver a utilizar qualquer equipamento a laser, verifique se a lente do dispositivo não se encontra exposta ao feixe de laser, caso contrário pode queimar.
- O nível de proteção é IP 54.

Transporte

- Mantenha o dispositivo na embalagem original ou similar, quando o transportar.
- Depois da abertura da embalagem do produto, guarde todos invólucros, para uso posterior. Em caso de qualquer avaria, deve devolver o dispositivo à fábrica com o invólucro original. O transporte sem o invólucro original pode resultar em danos no dispositivo, sendo que a empresa não assumirá quaisquer responsabilidades.
- Não deixe o produto cair, nem o sujeite a impactos físicos. Mantenha o dispositivo longe de interferências magnéticas.

Emergência

- Caso o dispositivo emita fumo, odores ou ruídos, desligue a alimentação elétrica de imediato, retire o cabo de alimentação da tomada e contacte o centro de assistência.

Serviço de calibração

Contacte o revendedor local para obter mais informação sobre os centros de manutenção. Para mais informações sobre os serviços de calibração, visite <https://www.hikmicrotech.com/en/support/>.

Endereço do fabricante

Sala 313, Unidade B, Edifício 2, Rua Danfeng 399, Subdistrito Xixing, Distrito Binjiang, Hangzhou, Zhejiang 310052, China

Hangzhou Microimage Software Co., Ltd.

AVISO DE CONFORMIDADE: Os produtos da série térmica poderão estar sujeitos a controlos de exportação em vários países ou regiões, incluindo sem limite, os Estados Unidos da América, a União Europeia, o Reino Unido e/ou outros países-membro do Acordo de Wassenaar. Consulte o seu especialista em legislação ou em conformidade, ou as autoridades governamentais locais.

Informação legal

EXCLUSÃO DE RESPONSABILIDADE LEGAL

NA MÁXIMA EXTENSÃO PERMITIDA PELA LEI APLICÁVEL, ESTE MANUAL E O PRODUTO DESCRITO, COM O RESPECTIVO HARDWARE, SOFTWARE E FIRMWARE, SÃO FORNECIDOS "TAL COMO ESTÃO" E "COM TODAS AS SUAS FALHAS E ERROS". A HIKMICRO NÃO APRESENTA QUAISQUER GARANTIAS, EXPRESSAS OU IMPLÍCITAS, INCLUINDO, SEM QUAISQUER LIMITAÇÕES, GARANTIAS DE COMERCIALIZABILIDADE, QUALIDADE SATISFATÓRIA OU ADEQUAÇÃO A UM DETERMINADO FIM. A SUA UTILIZAÇÃO DESTES PRODUTOS É FEITA POR SUA CONTA E RISCO. EM NENHUMA CIRCUNSTÂNCIA, A HIKMICRO SERÁ RESPONSÁVEL POR SI EM RELAÇÃO A QUAISQUER DANOS ESPECIAIS, CONSEQUENCIAIS, INCIDENTAIS OU INDIRETOS, INCLUINDO, ENTRE OUTROS, DANOS PELA PERDA DE LUCROS COMERCIAIS, INTERRUPÇÃO DA ATIVIDADE, PERDA DE DADOS, CORRUPÇÃO DE SISTEMAS OU PERDA DE DOCUMENTAÇÃO SEJA COM BASE NUMA VIOLAÇÃO DO CONTRATO, ATOS ILÍCITOS (INCLUINDO NEGLIGÊNCIA), RESPONSABILIDADE PELO PRODUTO OU, DE OUTRO MODO, RELACIONADA COM A UTILIZAÇÃO DO PRODUTO, AINDA QUE A HIKMICRO TENHA SIDO AVISADA SOBRE A POSSIBILIDADE DE TAIS DANOS

OU PERDAS.

O UTILIZADOR RECONHECE QUE A NATUREZA DA INTERNET OFERECE RISCOS DE SEGURANÇA INERENTES E QUE A HIKMICRO NÃO SERÁ RESPONSABILIZADA POR UM FUNCIONAMENTO ANÓMALO, PERDA DE PRIVACIDADE OU OUTROS DANOS RESULTANTES DE CIBERATAQUES, ATAQUES DE PIRATARIA, INFEÇÃO POR VÍRUS OU OUTROS RISCOS ASSOCIADOS À SEGURANÇA DA INTERNET. NO ENTANTO, A HIKMICRO PRESTARÁ SUPORTE TÉCNICO ATEMPADO, SE NECESSÁRIO.

O UTILIZADOR ACEITA UTILIZAR ESTE PRODUTO EM CONFORMIDADE COM TODAS AS LEIS APLICÁVEIS E SER O ÚNICO RESPONSÁVEL POR GARANTIR QUE A SUA UTILIZAÇÃO É CONFORME À LEI APLICÁVEL.

PARTICULARMENTE, O UTILIZADOR É O RESPONSÁVEL PELA UTILIZAÇÃO DESTE PRODUTO DE MODO QUE NÃO INFIRINJA OS DIREITOS DE TERCEIROS, INCLUINDO, ENTRE OUTROS, OS DIREITOS DE PUBLICIDADE, DIREITOS DE PROPRIEDADE INTELECTUAL OU DE PROTEÇÃO DE DADOS, OU QUAISQUER OUTROS DIREITOS DE PRIVACIDADE. O UTILIZADOR NÃO PODERÁ UTILIZAR ESTE PRODUTO PARA QUAISQUER UTILIZAÇÕES FINAIS PROIBIDAS, INCLUINDO O DESENVOLVIMENTO OU PRODUÇÃO DE ARMAS DE DESTRUÇÃO MACIÇA, DESENVOLVIMENTO OU PRODUÇÃO DE QUÍMICOS OU ARMAS BIOLÓGICAS, QUAISQUER ATIVIDADES DESENVOLVIDAS NO ÂMBITO DE EXPLOSIVOS NUCLEARES OU CICLOS DE COMBUSTÍVEL NUCLEAR INSEGURO OU PARA APOIAR ABUSOS AOS DIREITOS HUMANOS. NA EVENTUALIDADE DA OCORRÊNCIA DE ALGUM CONFLITO ENTRE ESTE MANUAL E A LEGISLAÇÃO APLICÁVEL, ESTA ÚLTIMA PREVALECE.

Informações regulamentares

As presentes cláusulas aplicam-se apenas aos produtos que apresentam a marcação ou informação correspondentes.

Declaração de conformidade da UE

C E Este produto e, se aplicável, os acessórios fornecidos, também têm a marca "CE" e estão em conformidade com as normas europeias harmonizadas aplicáveis listadas na Diretiva 2014/30/UE (DCE), na Diretiva 2014/35/UE (DBT) e na Diretiva 2011/65/UE (RoHS).

Pelo presente documento, a Hangzhou Microimage Software Co., Ltd. declara que este dispositivo (consultar rótulo) se encontra em conformidade com a Diretiva 2014/53/UE.

O texto integral da declaração de conformidade da UE está disponível no seguinte endereço de Internet: <https://www.hikmicrotech.com/en/support/download-center/declaration-of-conformity/>

Bandas de frequência e potência

As bandas de frequência e os limites nominais da potência de transmissão (radiada e/ou conduzida) aplicáveis ao equipamento de rádio abaixo são os seguintes: Wi-Fi 2,4 GHz (2,4 GHz a 2,4835 GHz): ≤19 dBm; Wi-Fi 5 GHz (5,15 GHz a 5,25 GHz): ≤17 dBm Bluetooth 2,4 GHz (2,4 GHz a 2,4835 GHz): <10 dBm.

Informações de exposição à RF

Este dispositivo foi testado e cumpre os limites aplicáveis para a exposição à Radiofrequência.

Para dispositivos sem adaptador de alimentação incluído, utilize um adaptador de alimentação fornecido por um fabricante qualificado. Para informações detalhadas sobre os requisitos relativos à alimentação, consulte as especificações do produto.



Diretiva 2012/19/UE (Diretiva REEE): Os produtos com este símbolo não podem ser eliminados como resíduos urbanos indiferenciados na União Europeia. Para uma reciclagem adequada, devolva este produto ao seu fornecedor local quando adquirir um novo equipamento equivalente ou elimine-o através dos pontos de recolha adequados. Para mais informações, consulte: www.recyclethis.info.



Diretiva 2006/66/CE e respetiva alteração 2013/56/UE (diretiva relativa às pilhas e baterias): Este produto contém uma bateria que não pode ser eliminada como resíduo urbano indiferenciado na União Europeia. Consulte a documentação do produto para obter informações específicas

acerca da bateria. A bateria está marcada com este símbolo, que poderá incluir inscrições para indicar a presença de cádmio (Cd), chumbo (Pb), ou mercúrio (Hg). Para reciclar o produto de forma adequada, devolva a bateria ao seu fornecedor ou coloque-a num ponto de recolha apropriado. Para mais informações, consulte: www.recyclethis.info.

Italiano

Informazioni sul presente Manuale

Il presente Manuale contiene le istruzioni per l'uso e la gestione del prodotto. Le illustrazioni, i grafici e tutte le altre informazioni che seguono hanno solo scopi illustrativi ed esplicativi. Le informazioni contenute nel Manuale sono soggette a modifiche senza preavviso in seguito ad aggiornamenti del firmware o per altri motivi. Scaricare la versione più recente del presente Manuale dal sito web di HIKMICRO (www.hikmicrotech.com). Utilizzare il presente Manuale con la supervisione e l'assistenza di personale qualificato nel supporto del prodotto.

Istruzioni per la sicurezza

Le presenti istruzioni hanno lo scopo di garantire che il prodotto venga utilizzato in modo corretto, evitando situazioni di pericolo o danni materiali.

Leggi e regolamenti

Il prodotto deve essere utilizzato rispettando rigorosamente le norme locali in materia di sicurezza elettrica.

Assistenza tecnica

I clienti HIKMICRO troveranno sul portale <https://www.hikmicrotech.com/en/contact-us.html> tutte le indicazioni necessarie a ottenere il massimo dai propri prodotti HIKMICRO. Il portale permette di accedere al nostro team di assistenza, offre documentazione e strumenti software, contatti per i servizi e molto altro.

Alimentazione

- La tensione in ingresso deve essere conforme alla norma IEC61010-1 sulle fonti di alimentazione limitate (5 V CC; 2 A). Per informazioni dettagliate, consultare le specifiche tecniche.
- Verificare che la spina sia correttamente inserita nella presa di corrente.
- NON collegare più dispositivi allo stesso alimentatore per evitare rischi di surriscaldamento o di incendio da sovraccarico.

Batteria

- La batteria integrata non può essere smontata. Per eventuali riparazioni, rivolgersi al produttore.

- **ATTENZIONE:** Rischio di esplosione se la batteria viene sostituita con una di tipologia non corretta.
- La sostituzione della batteria con una di tipo non idoneo può impedire il corretto funzionamento dei sistemi di sicurezza (ad esempio con alcuni tipi di batterie al litio).
- Non gettare la batteria nel fuoco o in un forno caldo ed evitare di schiacciarla o tagliarla, per prevenire il rischio di esplosioni.
- Non lasciare le batterie esposte a temperature ambientali eccessive in quanto possono esplodere o subire perdite di liquidi o gas infiammabili.
- Le batterie sottoposte a una pressione atmosferica estremamente bassa possono esplodere o perdere liquidi o gas infiammabili.
- Smaltire le batterie usate seguendo le istruzioni.

Manutenzione

- Se il prodotto non funziona correttamente, rivolgersi al rivenditore o al centro di assistenza più vicino. Decliniamo qualsiasi responsabilità in relazione a problemi causati da interventi di riparazione o manutenzione non autorizzati.
- Se necessario, pulire delicatamente il dispositivo con un panno pulito imbevuto di una piccola quantità di alcool etilico.
- Se il dispositivo viene utilizzato in un modo non approvato dal produttore la garanzia potrebbe essere annullata.

Ambiente di utilizzo

- Verificare che l'ambiente di utilizzo sia conforme ai requisiti del dispositivo. La temperatura di esercizio deve essere compresa tra -10 °C e 50 °C e l'umidità non deve superare il 95%.
- Collocare il dispositivo in un ambiente asciutto e ben ventilato.
- **NON** esporre il dispositivo a radiazioni elettromagnetiche intense o ad ambienti polverosi.
- **NON** orientare l'obiettivo verso il sole o altre luci intense.
- Quando si utilizzano apparecchiature laser, non esporre l'obiettivo del dispositivo al raggio laser, che potrebbe bruciarlo.
- Il livello di protezione è IP 54.

Trasporto

- Per trasportare il dispositivo, riporlo nella confezione originale o in una analoga.
- Dopo aver disimballato il prodotto, conservare tutto il materiale di imballaggio per riutilizzarlo in futuro. In caso di guasti, sarà necessario inviare il dispositivo al produttore nell'imballaggio originale. Il trasporto senza l'imballaggio originale può causare danni al dispositivo; in tal caso il produttore declina ogni responsabilità.
- Non lasciar cadere il prodotto e non sottoporlo a impatti. Tenere il dispositivo lontano dalle interferenze magnetiche.

Emergenza

- Se il dispositivo emette fumo, odori o rumori, spegnerlo immediatamente e scollegare il cavo di alimentazione, quindi rivolgersi a un centro di assistenza.

Servizio di calibrazione

Per maggiori dettagli sui servizi di calibrazione, consultare la pagina <https://www.hikmicrotech.com/en/support/>.

Indirizzo del produttore

Stanza 313, unità B, edificio 2, via Danfeng 399, subdistretto Xixing, distretto

Binjiang, Hangzhou, Zhejiang, 310052, Cina
Hangzhou Microimage Software Co., Ltd.

AVVISO SULLA CONFORMITÀ: i prodotti termografici potrebbero essere soggetti a controlli sulle esportazioni in vari Paesi o regioni, tra cui Stati Uniti, Unione europea, Regno Unito e/o altri Paesi membri dell'accordo di Wassenaar. Consultare un legale o un esperto di conformità o le autorità governative locali.

Informazioni legali

ESCLUSIONE DI RESPONSABILITÀ

NELLA MISURA MASSIMA CONSENTITA DALLA LEGGE VIGENTE, QUESTO MANUALE E IL PRODOTTO DESCRITTO, CON IL SUO HARDWARE, SOFTWARE E FIRMWARE, SONO FORNITI "COSÌ COME SONO" E "CON TUTTI I DIFETTI E GLI ERRORI". HIKMICRO NON RILASCI ALCUNA GARANZIA, NÉ ESPRESSA NÉ IMPLICITA COME, SOLO A TITOLO DI ESEMPIO, GARANZIE DI COMMERCIALIZZABILITÀ, QUALITÀ SODDISFACENTE O IDONEITÀ PER UN USO SPECIFICO. L'UTENTE UTILIZZA IL PRODOTTO A PROPRIO RISCHIO. HIKMICRO DECLINA QUALSIASI RESPONSABILITÀ VERSO L'UTENTE IN RELAZIONE A

DANNI SPECIALI, CONSEGUENZIALI E INCIDENTALI, COMPRESI, TRA GLI ALTRI, I DANNI DERIVANTI DA MANCATO PROFITTO, INTERRUZIONE DELL'ATTIVITÀ O PERDITA DI DATI, DANNEGGIAMENTO DI SISTEMI O PERDITA DI DOCUMENTAZIONE, DERIVANTI DA INADEMPIENZA CONTRATTUALE, ILLECITO (COMPRESA LA NEGLIGENZA), RESPONSABILITÀ PER DANNI AI PRODOTTI O ALTRIMENTI IN RELAZIONE ALL'USO DEL PRODOTTO, ANCHE QUALORA HIKMICRO SIA STATA INFORMATA DELLA POSSIBILITÀ DI TALI DANNI O PERDITE.

L'UTENTE RICONOSCE CHE LA NATURA DI INTERNET PREVEDE RISCHI DI SICUREZZA INTRINSECI E CHE HIKMICRO DECLINA QUALSIASI RESPONSABILITÀ IN RELAZIONE A FUNZIONAMENTI ANOMALI, VIOLAZIONE

DELLA RISERVATEZZA O ALTRI DANNI RISULTANTI DA ATTACCHI INFORMATICI, INFEZIONE DA VIRUS O ALTRI RISCHI LEGATI ALLA SICUREZZA SU INTERNET; TUTTAVIA, HIKMICRO FORNIRÀ TEMPESTIVO SUPPORTO TECNICO, SE NECESSARIO.

L'UTENTE ACCETTA DI UTILIZZARE IL PRODOTTO IN CONFORMITÀ A TUTTE LE LEGGI VIGENTI E DI ESSERE IL SOLO RESPONSABILE DI TALE UTILIZZO CONFORME. IN PARTICOLARE, L'UTENTE È RESPONSABILE DEL FATTO CHE L'UTILIZZO DEL PRODOTTO NON VIOLI DIRITTI DI TERZI COME, SOLO A TITOLO DI ESEMPIO, DIRITTI DI PUBBLICITÀ, DIRITTI DI PROPRIETÀ INTELLETTUALE O DIRITTI RELATIVI ALLA PROTEZIONE DEI DATI E ALTRI DIRITTI RIGUARDANTI LA PRIVACY. NON È CONSENTITO UTILIZZARE QUESTO PRODOTTO PER SCOPI PROIBITI, COME, TRA GLI ALTRI, LA PRODUZIONE DI ARMI DI DISTRUZIONE DI MASSA, LO SVILUPPO O LA PRODUZIONE DI ARMI CHIMICHE O BIOLOGICHE, QUALSIASI ATTIVITÀ SVOLTA IN CONTESTI CORRELATI A ESPLOSIVI NUCLEARI O COMBUSTIBILI NUCLEARI NON SICURI O ATTIVITÀ CHE CAUSINO VIOLAZIONI DEI DIRITTI UMANI. IN CASO DI CONFLITTO TRA IL PRESENTE MANUALE E LA LEGGE VIGENTE, PREVARRÀ QUEST'ULTIMA.

Informazioni sulle norme

Queste clausole si applicano solo ai prodotti recanti il marchio o le informazioni corrispondenti.

Dichiarazione di conformità UE

CE Questo prodotto e gli eventuali accessori in dotazione sono contrassegnati con il marchio "CE", quindi sono conformi alle norme europee armonizzate vigenti di cui alle direttive 2014/30/UE (CEM), 2014/35/UE (direttiva Bassa Tensione) e 2011/65/UE (RoHS).

Con la presente, Hangzhou Microimage Software Co., Ltd. dichiara che il dispositivo (fare riferimento all'etichetta) è conforme alla direttiva 2014/53/UE.

Il testo integrale della dichiarazione di conformità UE è disponibile al seguente indirizzo internet: <https://www.hikmicrotech.com/en/support/download-center/declaration-of-conformity/>

Bande di frequenza e potenza

I limiti nominali delle bande di frequenza e della potenza di trasmissione (irradiata e/o condotta) applicabili alla seguente apparecchiatura radio sono: Wi-Fi 2,4 GHz (da 2,4 a 2,4835 GHz): ≤ 19 dBm; Wi-Fi 5 GHz (da 5,15 a 5,25 GHz): ≤ 17 dBm Bluetooth 2,4 GHz (da 2,4 a 2,4835 GHz): < 10 dBm.

Informazioni sull'esposizione RF

Questo dispositivo è stato testato ed è conforme ai limiti applicabili per l'esposizione alla radiofrequenza (RF).

Per dispositivi senza alimentatore in dotazione, usare alimentatori forniti da un produttore qualificato. Fare riferimento alle specifiche del prodotto per i requisiti di alimentazione dettagliati.



Direttiva 2012/19/UE (RAEE): i prodotti contrassegnati con il presente simbolo non possono essere smaltiti come rifiuti domestici indifferenziati nell'Unione europea. Per lo smaltimento corretto, restituire il prodotto al rivenditore in occasione dell'acquisto di un nuovo dispositivo o smaltirlo nei punti di raccolta autorizzati. Ulteriori informazioni sono disponibili sul sito: www.recyclethis.info.



Direttiva 2006/66/CE, modificata dalla direttiva 2013/56/UE (direttiva batterie): questo prodotto contiene una batteria e non è possibile smaltirlo con i rifiuti domestici indifferenziati nell'Unione europea. Consultare la documentazione del prodotto per le informazioni specifiche sulla batteria.

La batteria è contrassegnata con il presente simbolo, che potrebbe includere le sigle di cadmio (Cd), piombo (Pb) o mercurio (Hg). Per lo smaltimento corretto, restituire la batteria al rivenditore locale o smaltirla nei punti di raccolta autorizzati. Ulteriori informazioni sono disponibili sul sito: www.recyclethis.info.

Čeština

O tomto návodu

V návodu jsou obsaženy pokyny k používání a obsluze výrobku. Obrázky, schémata, snímky a veškeré ostatní zde uvedené informace slouží pouze jako popis a vysvětlení. Informace obsažené v tomto návodu podléhají vzhledem k aktualizacím firmwaru nebo z jiných důvodů změnám bez upozornění. Nejnovější verzi tohoto návodu naleznete na webových stránkách společnosti HIKMICRO (www.hikmicrotech.com). Tento návod použijte s vedením a pomocí odborníků vyškolených v oblasti podpory výrobku.

Bezpečnostní pokyny

Účelem těchto pokynů je zajistit, aby uživatel mohl výrobek správně používat a zabránilo se nebezpečí nebo újmě na majetku.

Zákony a předpisy

Používání výrobku musí být přísně v souladu s místními bezpečnostními předpisy pro elektrická zařízení.

Technická podpora

Portál <https://www.hikmicrotech.com/en/contact-us.html> vám jako zákazníkovi společnosti HIKMICRO pomůže získat maximum z vašich produktů HIKMICRO. Na portálu máte přístup k týmu podpory, softwaru a dokumentaci, kontaktním údajům servisu atd.

Napájení

- Vstupní napětí musí dle standardu IEC61010-1 splňovat požadavky na omezený zdroj napájení (5 V DC., 2 A). Podrobné informace naleznete v technických údajích.
- Zkontrolujte, zda je zástrčka řádně zapojena do napájecí zásuvky.
- K jednomu napájecímu adaptéru **NEPŘIPOJUJTE** více zařízení, abyste zabránili přehřátí nebo nebezpečí požáru v důsledku přetížení.

Baterie

- Vestavěnou baterii nelze rozebírat. Je-li třeba ji opravit, obraťte se na výrobce.
- **UPOZORNĚNÍ:** Při výměně baterie za nesprávný typ hrozí nebezpečí výbuchu.
- Vyměníte-li baterii za nesprávný typ, může dojít k poškození bezpečnostního prvku (například v případě některých typů lithiových baterií).
- Nevhazujte do ohně, nekládejte do horké trouby, mechanicky ji nedrťte ani neřezejte. Mohlo by dojít k výbuchu.
- Neoponechávejte baterii v prostředí s extrémně vysokou teplotou, protože by mohlo dojít k výbuchu nebo úniku hořlavé kapaliny nebo plynu.
- Nevystavujte baterii extrémně nízkému tlaku vzduchu, protože by mohlo dojít k výbuchu nebo úniku hořlavé kapaliny nebo plynu.
- Použité baterie zlikvidujte podle pokynů.

Údržba

- V případě, že výrobek nefunguje správně, obraťte se na prodejce nebo na nejbližší servisní středisko. Nepřebíráme žádnou odpovědnost za problémy způsobené neoprávněnou opravou nebo údržbou.
- V případě potřeby zařízení jemně otřete čistým hadříkem navlhčeným malým množstvím etanolu.
- V případě použití zařízení způsobem jiným než určeným výrobcem může dojít ke zrušení platnosti záruky.

Provozní prostředí

- Zajistěte, aby provozní prostředí vyhovovalo požadavkům zařízení. Provozní teplota se musí nacházet v rozmezí -10 °C až 50 °C (14 °F až 122 °F) a vlhkost by měla činit 95 % nebo méně.
- Umístěte zařízení na suché a dobře větrané místo.
- **NEVYSTAVUJTE** zařízení silnému elektromagnetickému záření ani prašnému prostředí.
- **NEMÍRTE** objektivem do slunce ani do jiného zdroje jasného světla.
- Používá-li se nějaké laserové zařízení, zajistěte, aby nebyl objektiv zařízení vystaven laserovému paprsku. V opačném případě by se mohl vypálit.
- Úroveň krytí je IP 54.

Přeprava

- Při přepravě uchovávejte zařízení v původním nebo jemu podobném balení.
- Po vybalení uchovávejte veškeré obaly pro budoucí použití. V případě jakékoli poruchy je třeba vrátit zařízení výrobci v původním obalu. Přeprava bez původního obalu může vést k poškození zařízení, za které společnost neponese odpovědnost.
- Produkt nevystavujte fyzickým nárazům a zabraňte jeho spadnutí. Udržujte zařízení mimo dosah magnetického rušení.

Stav nouze

- Pokud ze zařízení vychází kouř, zápach nebo hluk, zařízení okamžitě vypněte, odpojte napájecí kabel a obraťte se na servisní středisko.

Služba kalibrace

Informace o místech nabízejících údržbu vám poskytne místní prodejce.

Podrobnější informace o kalibračních službách naleznete na adrese <https://www.hikmicrotech.com/en/support/>.

Adresa výrobce

Místnost 313, jednotka B, budova 2, ulice Danfeng 399, podobvod Xixing, obvod Binjiang, Hangzhou, Zhejiang 310052, Čína

Hangzhou Microimage Software Co., Ltd.

POZNÁMKA O DODRŽOVÁNÍ PŘEDPISŮ: Na výrobky termální řady se mohou vztahovat vývozní opatření v různých zemích nebo regionech včetně, mimo jiné, Spojených států, Evropské unie, Spojeného království a dalších členských států Wassenaarského ujednání. Poradte se svým odborníkem na právní předpisy nebo dodržování předpisů nebo s místními orgány státní správy.

Právní informace

PROHLÁŠENÍ O VYLOUČENÍ ODPOVĚDNOSTI

TATO PŘÍRUČKA A POPISOVANÉ PRODUKTY VČETNĚ PŘÍSLUŠNÉHO HARDWARU, SOFTWARE A FIRMWARE JSOU V MAXIMÁLNÍM ROZSAHU PŘÍPUSTNÉM PODLE ZÁKONA POSKYTOVÁNY, „JAK STOJÍ A LEŽÍ“, A „SE VŠEMI VADAMI A CHYBAMI“. SPOLEČNOST HIKMICRO NEPOSKYTUJE ŽÁDNÉ VÝSLOVNÉ ANI PŘEDPOKLÁDANÉ ZÁRUKY ZARNUJÍCÍ MIMO JINÉ PRODEJNOST, USPOKOJIVOU KVALITU NEBO VHODNOST KE KONKRÉTNÍM ÚČELŮM. POUŽÍVÁNÍ TOHOTO PRODUKTU JE NA VAŠE VLASTNÍ RIZIKO. SPOLEČNOST HIKMICRO V ŽÁDNÉM PŘÍPADĚ NENESE ODPOVĚDNOST ZA JAKÉKOLI ZVLÁŠTNÍ, NÁSLEDNÉ, NÁHODNÉ NEBO NEPŘÍMÉ ŠKODY ZAHRNÚJÍCÍ MIMO JINÉ ŠKODY ZE ZTRÁTY OBCHODNÍHO ZISKU, PŘERUŠENÍ OBCHODNÍ ČINNOSTI NEBO ZTRÁTY DAT, POŠKOZENÍ SYSTÉMŮ NEBO ZTRÁTY DOKUMENTACE V SOUVISLOSTI S POUŽÍVÁNÍM TOHOTO VÝROBKU BEZ OHLEDU NA TO, ZDA TAKOVÉ ŠKODY VZNIKLY Z DŮVODU PORUŠENÍ SMLOUVY, OBČANSKOPRÁVNÍHO PŘEČINU (VČETNĚ NEDBALOSTI) ČI ODPOVĚDNOSTI ZA PRODUKT, A TO ANI V PŘÍPADĚ, ŽE SPOLEČNOST HIKMICRO BYLA NA MOŽNOST TAKOVÝCHTO ŠKOD NEBO ZTRÁTY UPOZORNĚNA.

BERETE NA VĚDOMÍ, ŽE INTERNET SVOU PODSTATOU PŘEDSTAVUJE SKRYTÁ BEZPEČNOSTNÍ RIZIKA A SPOLEČNOST HIKMICRO PROTO NEPŘEBÍRÁ ŽÁDNOU ODPOVĚDNOST ZA NESTANDARDNÍ PROVOZNÍ CHOVÁNÍ, ÚNIK OSOBNÍH ÚDAJŮ NEBO JINÉ ŠKODY VYPLÝVAJÍCÍ Z KYBERNETICKÉHO ČI HACKERSKÉHO ÚTOKU, NAPADENÍ VIREM NEBO ŠKODY ZPŮSOBENÉ JINÝMI INTERNETOVÝMI BEZPEČNOSTNÍMI RIZIKY; SPOLEČNOST HIKMICRO VŠAK V

PŘÍPADĚ POTŘEBY POSKYTNE VČASNOU TECHNICKOU PODPORU. SOUHLASÍTE S TÍM, ŽE TENTO PRODUKT BUDE POUŽÍVÁN V SOULADU SE VŠEMI PLATNÝMI ZÁKONY A VÝHRADNĚ ODPOVÍDÁTE ZA ZAJIŠTĚNÍ, ŽE VAŠE UŽÍVÁNÍ BUDE V SOULADU S PLATNOU LEGISLATIVOU. ODPOVÍDÁTE ZEJMÉNA ZA POUŽÍVÁNÍ PRODUKTU ZPŮSOBEM, KTERÝ NEPORUŠUJE PRÁVA TŘETÍCH STRAN, COŽ ZAHRNÚJE MIMO JINÉ PRÁVO NA OCHRANU OSOBNOSTI, PRÁVO DUŠEVNÍHO VLASTNICTVÍ NEBO PRÁVO NA OCHRANU OSOBNÍCH ÚDAJŮ A DALŠÍ PRÁVA NA OCHRANU SOUKROMÍ. TENTO PRODUKT NESMÍTE POUŽÍVAT K JAKÝMKOLI NEDOVOLENÝM KONCOVÝM ÚČELŮM VČETNĚ VÝVOJE ČI VÝROBY ZBRANÍ HROMADNÉHO NIČENÍ, VÝVOJE NEBO VÝROBY CHEMICKÝCH ČI BIOLOGICKÝCH ZBRANÍ NEBO JAKÝCHKOLI ČINNOSTÍ SOUVISEJÍCÍCH S JADERNÝMI VÝBUŠNINAMI NEBO NEBEZPEČNÝM JADERNÝM PALIVOVÝM CYKLEM ČI K PODPOŘE PORUŠOVÁNÍ LIDSKÝCH PRÁV. V PŘÍPADĚ JAKÉHOKOLI ROZPORU MEZI TÍMTO NÁVODEM A PŘÍSLUŠNÝMI ZÁKONY PLATÍ DRUHÉ ZMÍNĚNÉ.

Zákonné informace

Tyto části se vztahují pouze k výrobkům nesoucím odpovídající označení nebo informaci.

EU prohlášení o shodě

 Tento výrobek a případně i dodané příslušenství mají označení „CE“, a tudíž splňují požadavky platných harmonizovaných evropských norem uvedených ve směrnici 2014/30/EU (EMCD), směrnici 2014/35/EU (LVD) a směrnici 2011/65/EU (RoHS).

Společnost Hangzhou Microimage Software Co., Ltd. tímto prohlašuje, že toto zařízení (viz štítek) je v souladu se směrnicí 2014/53/EU.

Plné znění EU prohlášení o shodě je k dispozici na následující webové adrese: <https://www.hikmicrotech.com/en/support/download-center/declaration-of-conformity/>

Frekvenční pásma a výkon

Frekvenční pásma a jmenovité limity vyslacího výkonu (vyzařovaného anebo vedeného) platné pro následující rádiová zařízení jsou tato: Wi-Fi 2,4 GHz (2,4 GHz až 2,4835 GHz): ≤19 dBm; Wi-Fi 5 GHz (5,15 GHz až 5,25 GHz): ≤17 dBm Bluetooth 2,4 GHz (2,4 GHz až 2,483 5 GHz): <10 dBm.

Informace o expozici rádiovým frekvencím

Toto zařízení bylo testováno a splňuje platné limity pro expozici rádiovým frekvencím (RF).

U zařízení bez dodaného napájecího adaptéru použijte napájecí adaptér dodaný kvalifikovaným výrobcem. Podrobné požadavky na napájení naleznete ve specifikaci výrobku.

 Směrnice 2012/19/EU (směrnice WEEE): Výrobky označené tímto symbolem nelze v Evropské unii likvidovat společně s netříděným domovním odpadem. Při zakoupení nového ekvivalentního výrobku tento výrobek řádně zrecykluje vrácením svému místnímu dodavateli, nebo jej zlikvidujte odevzdáním v určených sběrných místech. Více informací naleznete na webu: www.recyclethis.info.

 Směrnice 2006/66/ES a její úprava 2013/56/EU (směrnice o bateriích): Tento výrobek obsahuje baterii, kterou nelze v Evropské unii likvidovat společně s netříděným domovním odpadem. Konkrétní informace o baterii naleznete v dokumentaci výrobku. Baterie je označena tímto

symbolem, ktorý môže obsahovať písmena značící kadmium (Cd), olovo (Pb) alebo rtuť (Hg). Za účelom ľadné recyklácie baterii odevzdejte svému dodavateľu alebo na určene sběrné místo. Více informací naleznete na webu: www.recyclethis.info.

Slovenčina

Informácie o tomto návode

Táto príručka obsahuje pokyny na používanie a správu produktu. Obrázky, grafy, nákresy a všetky ďalšie informácie, ktoré sú v ňom uvedené, slúžia len na opis a vysvetlenie. Informácie uvedené v návode sa môžu zmeniť bez predchádzajúceho upozornenia v dôsledku aktualizácií firmvéru alebo iných príčin. Najnovšiu verziu tejto príručky nájdete na webovej lokalite HIKMICRO (www.hikmicrotech.com). Používajte tento návod v súlade s pokynmi a radami odborníkov, ktorí sú vyškolení na obsluhu produktu.

Bezpečnostné pokyny

Tieto pokyny slúžia na zabezpečenie správneho používania produktu používateľom s cieľom predchádzať vzniku nebezpečenstva alebo majetkovým stratám.

Právne predpisy a nariadenia

Používanie produktu musí byť v prísnom súlade s miestnymi elektroinštalačnými bezpečnostnými predpismi.

Technická podpora

Portál <https://www.hikmicrotech.com/en/contact-us.html> vám ako zákazníkov spoločnosti HIKMICRO pomôže z produktov HIKMICRO vyťažiť maximum. Portál vám poskytuje prístup k tímu technickej podpory, softvéru a dokumentácii, servisným kontaktom atď.

Zdroj napájania

- Vstupné napätie by malo spĺňať podmienky veľmi nízkeho napätia (5 V jednosmerný prúd, 2 A) podľa normy IEC61010-1. Podrobné informácie nájdete v technických špecifikáciách.
- Skontrolujte, či je zástrčka správne pripojená k napájacej zásuvke.
- K jednému napájacíemu adaptéru NEPRIPÁJAJTE viacero zariadení, aby nedošlo k prehriatiu alebo riziku požiaru v dôsledku preťaženia.

Batéria

- Zabudovanú batériu nemožno rozoberať. V prípade potreby opravy sa obráťte na výrobcu.
- POZOR: Riziko výbuchu v prípade výmeny batérie za nesprávny typ.
- Pri nevhodnej výmene batérie za nesprávny typ sa môže deaktivovať bezpečnostný prvok (napríklad pri niektorých typoch lítiových batérií).
- Batériu nelikvidujte v ohni ani v horúcej rúre a ani ju mechanicky nedrvté ani nerezte, pretože by to mohlo spôsobiť výbuch.
- Batériu nenechávajte v prostredí s mimoriadne vysokou teplotou, čo môže viesť k výbuchu alebo úniku horľavých kvapalín alebo plynov.
- Batériu nevystavujte mimoriadne nízkemu tlaku vzduchu, čo môže viesť k výbuchu alebo úniku horľavých kvapalín alebo plynov.
- Použité batérie zlikvidujte podľa príslušných pokynov.

Údržba

- Ak produkt nepracuje správne, obráťte sa na predajcu alebo na najbližšie servisné stredisko. Nepreberáme žiadnu zodpovednosť za problémy spôsobené neoprávnenou opravou alebo údržbou.
 - V prípade potreby zariadenie jemne utrite čistou handričkou a malým množstvom etanolu.
 - Ak sa zariadenie používa spôsobom, ktorý výrobca neuvádza, môže dôjsť k zníženiu ochrany poskytovanej zariadením.
- Prevádzkové prostredie
- Zabezpečte, aby prevádzkové prostredie spĺňalo požiadavky zariadenia. Prevádzková teplota má byť -10 °C až 50 °C (14 °F až 122 °F) a vlhkosť nesmie byť vyššia ako 95 %.
 - Zariadenie umiestnite v suchom a dobre vetranom prostredí.
 - Zariadenie NEVYSTAVUJTE silnému elektromagnetickému žiareniu ani prašnému prostrediu.
 - Šošovkou NEMIERTE na slnko ani na žiadny iný silný zdroj svetla.
 - Pri používaní akéhokoľvek laserového vybavenia zabezpečte, aby objektív zariadenia nebol vystavený laserovému lúču, inak sa môže vypáliť.
 - Trieda ochrany je IP 54.

Preprava

- Pri preprave ponechajte zariadenie v pôvodnom alebo podobnom balení.
- Po rozbalení si všetky obaly odložte na budúce použitie. V prípade výskytu poruchy bude potrebné, aby ste zariadenie vrátili do výrobcovi v pôvodnom obale. Pri preprave bez pôvodného obalu môže dôjsť k poškodeniu zariadenia a spoločnosť za to nebude niesť žiadnu zodpovednosť.
- Chráňte zariadenie pred pádom alebo nárazom. Zariadenie chráňte pred magnetickým rušením.

Núdzový režim

- Ak zo zariadenia vychádza dym, zápach alebo hluk, ihneď vypnite napájanie, odpojte napájací kábel a obráťte sa na servisné stredisko.

Kalibračná služba

Informácie o podrobnejších kalibračných službách nájdete na adrese <https://www.hikmicrotech.com/en/support/>.

Adresa výrobcu

Miestnosť 313, Krídlo B, Budova 2, Ulica Danfeng 399, Obvod Xixing, Okres Binjiang, Hangzhou, Zhejiang 310052, Čína

Hangzhou Microimage Software Co., Ltd.

POZNÁMKA O SÚLADE S PREDPISMI: Produkty z radu teplocitlivých prístrojov môžu podliehať exportnej regulácii v rôznych krajinách alebo regiónoch vrátane napríklad Spojených štátov amerických, Európskej únie, Spojeného kráľovstva prípadne aj krajín Wassenaarskeho usporiadania. Kontaktujte odborného právneho experta alebo odborníka na dodržiavanie predpisov alebo miestne vládne orgány.

Právne informácie

PRÁVNE VYHLÁSENIE O VYLÚČENÍ ZODPOVEDNOSTI

V MAXIMÁLNOM MOŽNOM ROZSAHU, KTORÝ POVOĽUJÚ PRÍSLUŠNÉ

PRÁVNE PREDPISY, SA TÁTO PRÍRUČKA A OPÍSANÝ PRODUKT SPOLU S JEHO HARDVÉROM, SOFTVÉROM A FIRMVÉROM, DODÁVAJÚ V STAVE „AKO SÚ“ A „SO VŠETKÝMI PORUCHAMI A CHYBAMI“. SPOLOČNOSŤ HIKMICRO NEPOSKYTUJE ŽIADNE VÝSLOVNÉ ANI PREDPOKLADANÉ ZÁRUKY, OKREM INÉHO O PREDAJNOSTI, USPOKOJIVEJ KVALITE ALEBO VHODNOSTI NA KONKRÉTNY ÚČEL. POUŽÍVANIE PRODUKTU JE NA VAŠE VLASTNÉ RIZIKO. SPOLOČNOSŤ HIKMICRO V ŽIADNOM PRÍPADE NENESIE ZODPOVEDNOSŤ ZA ŽIADNE OSOBITNÉ, NÁSLEDNÉ, NÁHODNÉ ALEBO NEPRIAME ŠKODY, OKREM INÉHO VRÁTANE ŠKÔD Z UŠLÉHO PODNIKATEĽSKÉHO ZISKU, PRERUŠENIA PODNIKANIA, STRATY ÚDAJOV, POŠKODENIA SYSTÉMOV ALEBO STRATY DOKUMENTÁCIE, ČI UŽ NA ZÁKLADE PORUŠENIA ZMLUVY, PREČINU (VRÁTANE NEDBALOSTI), ZODPOVEDNOSTI ZA PRODUKT ALEBO INAK V SÚVISLOSTI S POUŽÍVANÍM PRODUKTU, A TO ANI V PRÍPADE, AK BOLA SPOLOČNOSŤ HIKMICRO UPOZORNENÁ NA MOŽNOSŤ TAKÝCHTO ŠKÔD.

UZNÁVATE, ŽE Z POVAHY INTERNETU VYPLÝVAJÚ INHERENTNÉ BEZPEČNOSTNÉ RIZIKÁ A SPOLOČNOSŤ HIKMICRO NENESIE ŽIADNU ZODPOVEDNOSŤ ZA NEŠTANDARDNÚ PREVÁDZKU, ÚNIK OSOBNÝCH ÚDAJOV ANI ZA INÉ ŠKODY V DÔSLEDKU KYBERNETICKÉHO ÚTOKU, HAKERSKÉHO ÚTOKU, VÍRUSOVEJ INFEKČIE ALEBO INÝCH BEZPEČNOSTNÝCH RIZÍK SIETE INTERNET; V PRÍPADE POTREBY VŠAK SPOLOČNOSŤ HIKMICRO POSKYTNE VČASNÚ TECHNICKÚ PODPORU. SÚHLASÍTE S POUŽÍVANÍM TOHTO PRODUKTU V SÚLADE SO VŠETKÝMI PRÍSLUŠNÝMI ZÁKONMI A NESIETE VÝHRADNÚ ZODPOVEDNOSŤ ZA ZABEZPEČENIE, ABY VAŠE POUŽÍVANIE BOLO V SÚLADE S PRÍSLUŠNÝMI ZÁKONMI. STE OBZVLÁŠŤ ZODPOVEDNÍ ZA POUŽÍVANIE TOHTO PRODUKTU SPÔSOBOM, KTORÝ NEPORUŠUJE PRÁVA TRETÍCH STRÁN, OKREM INÉHO PRÁVA PUBLICITY, PRÁVA DUŠEVNÉHO VLASTNÍCTVA, PRÁVA NA OCHRANU ÚDAJOV A INÉ PRÁVA NA OCHRANU SÚKROMIA. TENTO PRODUKT NESMIETE POUŽÍVAŤ NA ŽIADNE ZAKÁZANÉ ÚČELY VRÁTANE VÝVOJA ALEBO VÝROBY ZBRANÍ HROMADNÉHO NIČENIA, VÝVOJA ALEBO VÝROBY CHEMICKÝCH ALEBO BIOLOGICKÝCH ZBRANÍ, AKÝCHKOL'VEK AKTIVÍT V SÚVISLOSTI S AKOUKOL'VEK JADROVOU VÝBUŠNINOU ALEBO NEBEZPEČNÝM CYKLOM JADROVÉHO PALIVA, ALEBO NA PODPORU ZNEUŽÍVANIA ĽUDSKÝCH PRÁV. V PRÍPADE AKÉHOKOL'VEK NESÚLADU MEDZI TOUTO PRÍRUČKOU A PRÍSLUŠNÝMI PRÁVNÝMI PREDPISMI MAJÚ PREDNOSŤ PRÍSLUŠNÉ PRÁVNE PREDPISY.

Regulačné informácie

Tieto ustanovenia platia len pre produkty s príslušným označením alebo údajom.

Vyhlasenie o súlade s predpismi EÚ

CE Tento produkt a dodané príslušenstvo, ak je to relevantné, sú takisto označené značkou „CE“, takže sú v súlade s príslušnými harmonizovanými európskymi normami uvedenými v smernici 2014/30/EÚ (EMCD), smernici 2014/35/EÚ (LVD), smernici 2011/65/EÚ (RoHS). Spoločnosť Hangzhou Microimage Software Co., Ltd. týmto vyhlasuje, že toto zariadenie (pozri štítko) je v súlade so smernicou 2014/53/EÚ.

Úplný text vyhlásenia o súlade pre EÚ je k dispozícii na tejto internetovej adrese:

<https://www.hikmicrotech.com/en/support/download-center/declaration-of-conformity/>

Frekvenčné pásma a výkon

Frekvenčné pásma a nominálne limity vysielacieho výkonu (vyžarovaný resp. vedený) platné pre nasledujúce rádiové zariadenia sú nasledovné: Wi-Fi 2,4 GHz (2,4 GHz až 2,4835 GHz): ≤ 19 dBm; Wi-Fi 5 GHz (5,15 GHz až 5,25 GHz): ≤ 17 dBm; Bluetooth 2,4 GHz (2,4 GHz až 2,4835 GHz): < 10 dBm.

Informácie o vystavení rádiofrekvenčnému žiareniu
Toto zariadenie bolo testované a spĺňa platné limity pre vystavenie rádiofrekvenčnému (RF) žiareniu.

Ak vaše zariadenie bolo dodané bez napájacieho adaptéra, používajte napájací adaptér dodaný kvalifikovaným výrobcom. Podrobné požiadavky na napájanie nájdete v špecifikácii výrobku.



Smernica 2012/19/EÚ (smernica o odpade z elektrických a elektronických zariadení): Produkty označené týmto symbolom sa v rámci Európskej únie nesmú likvidovať spolu s netriedeným komunálnym odpadom. Po zakúpení ekvivalentného nového zariadenia zrecyklujte produkt tým, že ho odovzdáte miestnemu dodávateľovi alebo ho zlikvidujete na určených zberných miestach. Ďalšie informácie nájdete na lokalite: www.recyclethis.info.



Smernica 2006/66/ES a príslušné doplnenia 2013/56/EÚ (smernica o batériách): Tento produkt obsahuje batériu, ktorá sa v rámci Európskej únie nesmie likvidovať spolu s netriedeným komunálnym odpadom. Konkrétne informácie o batérii nájdete v dokumentácii produktu. Batéria je označená týmto symbolom, ktorý môže obsahovať písmená označujúce obsah kadmia (Cd), olova (Pb) alebo ortuti (Hg). Zrecyklujte batériu tým, že ju odovzdáte dodávateľovi alebo ju zlikvidujete na určenom zbernom mieste. Ďalšie informácie nájdete na lokalite: www.recyclethis.info.

Polski

Opis podręcznika

Podręcznik zawiera instrukcje dotyczące korzystania z produktu i obchodzenia się z nim. Zdjęcia, rysunki, wykresy i pozostałe informacje zamieszczono w tym dokumencie wyłącznie dla celów informacyjnych i opisowych. Informacje zamieszczone w podręczniku mogą ulec zmianie bez powiadomienia w związku z aktualizacjami oprogramowania układowego lub w innych okolicznościach. Najnowsza wersja tego podręcznika jest dostępna w witrynie internetowej firmy HIKMICRO (www.hikmicrotech.com). Oprócz tego podręcznika należy korzystać z porad specjalistów z działu pomocy technicznej związanej z produktem.

Instrukcja bezpieczeństwa

Te zalecenia umożliwiają prawidłowe korzystanie z produktu i zapobieganie zagrożeniu użytkowników lub zniszczeniu wyposażenia.

Przepisy i rozporządzenia

Produkt powinien być użytkowany zgodnie z lokalnymi rozporządzeniami dotyczącymi bezpiecznego korzystania z urządzeń elektrycznych.

Pomoc techniczna

Portal <https://www.hikmicrotech.com/en/contact-us.html> ułatwia klientom firmy HIKMICRO optymalne korzystanie z produktów HIKMICRO. Ten portal internetowy

zapewnia dostęp, między innymi, do naszego zespołu pomocy technicznej, oprogramowania, dokumentacji i usług.

Zasilanie

- Napięcie wejściowe powinno spełniać wymagania dotyczące źródeł zasilania z własnym ograniczeniem (LPS, 5 V DC, 2 A) zgodnie z normą IEC61010-1. Szczegółowe informacje zamieszczono w sekcji zawierającej dane techniczne.
- Należy upewnić się, że wtyczka jest prawidłowo podłączona do gniazda sieci elektrycznej.
- NIE wolno podłączać wielu urządzeń do jednego zasilacza, ponieważ może to spowodować przegrzanie lub zagrożenie pożarowe na skutek przeciążenia.

Bateria

- Wbudowana bateria nie jest przystosowana do demontażu przez użytkownika. Jeżeli konieczne jest wykonanie naprawy, należy skontaktować się z producentem.
- PRZESTROGA: Zainstalowanie nieodpowiedniej baterii może spowodować wybuch.
- Zainstalowanie nieodpowiedniej baterii może spowodować zagrożenie (dotyczy to na przykład niektórych baterii litowych).
- Wrzucenie baterii do ognia lub rozgrzanego pieca albo zgniecenie lub przecięcie baterii może spowodować wybuch.
- Wysoka temperatura w otoczeniu może spowodować wybuch baterii albo wyciek palnej cieczy lub gazu.
- Ekstremalnie niskie ciśnienie powietrza w otoczeniu może spowodować wybuch baterii albo wyciek palnej cieczy lub gazu.
- Zużyte baterie należy utylizować zgodnie z instrukcjami.

Konserwacja

- Jeśli urządzenie nie działa prawidłowo, należy skontaktować się z lokalnym sprzedawcą lub najbliższym centrum serwisowym. Producent nie ponosi odpowiedzialności za problemy spowodowane przez nieautoryzowane prace naprawcze lub konserwacyjne.
- Należy przetrzeć urządzenie ostrożnie czystą ściereczką zwilżoną niewielką ilością etanolu, jeżeli jest to konieczne.
- Użycie urządzenia niezgodnie z zaleceniami może spowodować anulowanie gwarancji producenta.

Warunki otoczenia

- Należy upewnić się, że warunki otoczenia spełniają wymagania określone przez producenta urządzenia. Podczas użytkowania urządzenia temperatura otoczenia powinna należeć do zakresu od -10°C do $+50^{\circ}\text{C}$, a wilgotność nie powinna przekraczać 95%.
- Urządzenie należy umieścić w suchym i odpowiednio wentylowanym miejscu.
- Należy chronić urządzenie przed silnym promieniowaniem elektromagnetycznym oraz kurzem i pyłem.
- NIE wolno kierować obiektywem w stronę słońca lub innego źródła intensywnego światła.
- Jeżeli używane jest wyposażenie laserowe, należy upewnić się, że obiektyw urządzenia nie jest oświetlany przez wiązkę lasera, ponieważ może to spowodować jego spalanie.
- Stopień ochrony IP 54.

Transport

- Podczas transportu urządzenie powinno być umieszczone w oryginalnym lub podobnym opakowaniu.
- Należy zachować opakowanie urządzenia. W przypadku wystąpienia usterki urządzenia należy zwrócić je do zakładu produkcyjnego w oryginalnym opakowaniu. Producent nie ponosi odpowiedzialności za uszkodzenie urządzenia na skutek transportu bez oryginalnego opakowania.
- Należy chronić urządzenie przed upadkiem lub uderzeniami mechanicznymi. Należy chronić urządzenie przed zakłóceniami magnetycznymi.

Poważne awarie

- Jeżeli urządzenie wydziela dym lub intensywny zapach albo emituje hałas, należy niezwłocznie wyłączyć zasilanie i odłączyć przewód zasilający, a następnie skontaktować się z centrum serwisowym.

Usługa kalibracji

Aby uzyskać szczegółowe informacje dotyczące usług kalibracji, skorzystaj z witryny internetowej <https://www.hikmicrotech.com/en/support/>.

Adres producenta

Room 313, Unit B, Building 2, 399 Danfeng Road, Xixing Subdistrict, Binjiang District, Hangzhou, Zhejiang 310052, Chiny

Hangzhou Microimage Software Co., Ltd.

UWAGA DOTYCZĄCA ZGODNOŚCI Z PRZEPISAMI: Produkty termowizyjne mogą podlegać kontroli eksportu w różnych krajach lub regionach, takich jak Stany Zjednoczone, Wielka Brytania lub kraje członkowskie Unii Europejskiej, które sygnowały porozumienie Wassenaar. Należy skonsultować się z prawnikiem, ekspertem ds. zgodności lub lokalnymi władzami.

Informacje prawne ZASTRZEŻENIA PRAWNE

W PEŁNYM ZAKRESIE DOZWOLONYM PRZEZ OBOWIĄZUJĄCE PRAWO TEN PODRECZNIK, OPISANY PRODUKT I ZWIĄZANE Z NIM WYPOSAŻENIE ORĄZ OPROGRAMOWANIE APLIKACYJNE I UKŁADOWE SĄ UDOSTĘPNIANE NA

ZASADACH „AS IS”, BEZ GWARANCJI BRAKU USTEREK I BŁĘDÓW FIRMA HIKMICRO NIE UDZIELA ŻADNYCH WYRAŻNYCH ANI DOROZUMIANYCH GWARANCJI, TAKICH JAK GWARANCJE DOTYCZĄCE PRZYDATNOŚCI HANDLOWEJ, JAKOŚCI LUB PRZYDATNOŚCI DO OKREŚLONEGO CELU. UŻYTKOWNIK KORZYSTA Z PRODUKTU NA WŁASNE RYZYKO.

NIEZALEŻNIE OD OKOLICZNOŚCI FIRMA HIKMICRO NIE PONOSI ODPOWIEDZIALNOŚCI ZA STRATY SPECJALNE, NASTĘPCZE, UBOCZNE LUB POŚREDNIE, TAKIE JAK STRATA OCZEKIWANYCH ZYSKÓW Z DZIAŁALNOŚCI BIZNESOWEJ, PRZERWY W DZIAŁALNOŚCI BIZNESOWEJ, USZKODZENIE SYSTEMÓW ALBO STRATA DANYCH LUB DOKUMENTACJI, WYNIKAJĄCE Z NARUSZENIA UMOWY, PRZEWINIENIA (ŁĄCZNIE Z ZANIEDBANIEM), ODPOWIEDZIALNOŚCI ZA PRODUKT LUB INNYCH OKOLICZNOŚCI, ZWIĄZANE Z UŻYCIEM TEGO PRODUKTU, NAWET JEŻELI FIRMA HIKMICRO ZOSTAŁA POINFORMOWANA O MOŻLIWOŚCI WYSTĄPIENIA TAKICH SZKÓD LUB STRAT.

UŻYTKOWNIK PRZYJMUJE DO WIADOMOŚCI, ŻE KORZYSTANIE Z INTERNETU JEST ZWIĄZANE Z ZAGROŻENIAMI DLA BEZPIECZEŃSTWA, A FIRMA HIKMICRO

NIE PONOSI ODPOWIEDZIALNOŚCI ZA NIEPRAWIDŁOWE

FUNKCJONOWANIE, WYCIEK POUFNYCH INFORMACJI LUB INNE SZKODY

WYNIKAJĄCE Z ATAKU CYBERNETYCZNEGO, ATAKU HAKERA, DZIAŁANIA WIRUSÓW LUB INNYCH ZAGROŻEŃ DLA BEZPIECZEŃSTWA W INTERECIE. FIRMA HIKMICRO ZAPEWNI JEDNAK POMOC TECHNICZNĄ W ODPOWIEDNIM CZASIE, JEŻELI BĘDZIE TO WYMAGANE.

UŻYTKOWNIK ZOBOWIĄDUJE SIĘ DO KORZYSTANIA Z PRODUKTU ZGODNIE Z PRZEPISAMI I PRZYJMUJE DO WIADOMOŚCI, ŻE JEST ZOBOWIĄZANY DO ZAPEWNIENIA ZGODNOŚCI UŻYCIA PRODUKTU Z PRZEPISAMI. W SZCZEGÓLNOŚCI UŻYTKOWNIK JEST ZOBOWIĄZANY DO KORZYSTANIA Z PRODUKTU W SPOSÓB, KTÓRY NIE NARUSZA PRAW STRON TRZECICH, DOTYCZĄCYCH NA PRZYKŁAD WIZERUNKU KOMERCYJNEGO, WŁASNOŚCI INTELEKTUALNEJ LUB OCHRONY DANYCH I PRYWATNOŚCI. UŻYTKOWNIK NIE BĘDZIE UŻYWAĆ PRODUKTU DO CELÓW ZABRONIONYCH, TAKIACH JAK OPRACOWANIE LUB PRODUKCJA BRONI MASOWEGO RAŻENIA ALBO BRONI CHEMICZNEJ LUB BIOLOGICZNEJ ORAZ DZIAŁANIA ZWIĄZANE Z WYBUCHOWYMI MATERIAŁAMI NUKLEARNYMI, NIEBEZPIECZNYM NUKLEARNYM CYKLEM PALIWOWYM LUB ŁAMANIEM PRAW CZŁOWIEKA. W PRZYPADKU NIEZGODNOŚCI NINIEJSZEGO PODRĘCZNIKA Z OBOWIĄZUJĄCYM PRAWEM WYŻSZY PRIORYTET BĘDZIE MIAŁO OBOWIĄZUJĄCĘ PRAWO.

Informacje dotyczące przepisów

Te klauzule dotyczą tylko produktów z odpowiednimi oznaczeniami lub etykietami.

Deklaracja zgodności z dyrektywami Unii Europejskiej

CE Ten produkt i ewentualnie dostarczone razem z nim akcesoria oznaczono symbolem „CE” potwierdzającym zgodność z odpowiednimi ujednoczonymi normami europejskimi, uwzględnionymi w dyrektywie 2014/30/UE (EMCD), dyrektywie 2014/35/UE (LVD) i dyrektywie 2011/65/UE (RoHS).

Firma Hangzhou Microimage Software Co., Ltd. niniejszym deklaruje, że to urządzenie o nazwie podanej na etykiecie jest zgodne z dyrektywą 2014/53/EU.

Deklaracja zgodności z dyrektywami UE jest dostępna w witrynie internetowej: <https://www.hikmicrotech.com/en/support/download-center/declaration-of-conformity/>

Pasma częstotliwości i moc

Pasma częstotliwości i dopuszczalne wartości graniczne znamionowej mocy promieniowanej (transmisja i/lub przewodzenie) tego urządzenia radiowego są następujące: Wi-Fi 2,4 GHz (2,400 – 2,4835 GHz): ≤19 dBm; Wi-Fi 5 GHz (5,15 – 5,25 GHz): ≤17 dBm; Bluetooth 2,4 GHz (2,4 – 2,4835 GHz): <10 dBm.

Informacje o ekspozycji na częstotliwości radiowe

To urządzenie zostało przetestowane i spełnia obowiązujące limity ekspozycji na częstotliwości radiowe (RF).

W przypadku urządzeń dostarczanych bez zasilacza należy użyć markowego zasilacza. Aby uzyskać więcej informacji dotyczących wymaganego zasilania, należy skorzystać ze specyfikacji produktu.



Dyrektywa 2012/19/EU w sprawie zużytego sprzętu elektrycznego i elektronicznego (WEEE): Produktów oznaczonych tym symbolem nie wolno utylizować na obszarze Unii Europejskiej jako niesegregowane odpady komunalne. Aby zapewnić prawidłowy recykling tego produktu,

należy zwrócić go do lokalnego dostawcy przy zakupie równoważnego nowego urządzenia lub utylizować go w wyznaczonym punkcie selektywnej zbiórki odpadów. Aby uzyskać więcej informacji, zobacz: www.recyclethis.info.



Dyrektywa 2006/66/EC w sprawie baterii i akumulatorów i zmieniająca ją dyrektywa 2013/56/EU: Ten produkt zawiera baterię, której nie wolno utylizować na obszarze Unii Europejskiej jako niesegregowane odpady komunalne. Szczegółowe informacje dotyczące baterii zamieszczono w dokumentacji produktu. Bateria jest oznaczona tym symbolem, który może także zawierać litery wskazujące na zawartość kadmu (Cd), ołowiu (Pb) lub rtęci (Hg). Aby zapewnić prawidłowy recykling baterii, należy zwrócić ją do dostawcy lub przekazać do wyznaczonego punktu zbiórki. Aby uzyskać więcej informacji, zobacz: www.recyclethis.info.

Magyar

A kézikönyvvvel kapcsolatos tudnivalók

A jelen kézikönyv a termék használatával és kezelésével kapcsolatos utasításokat tartalmaz. Az itt szereplő képek, diagramok, ábrák és minden további információ csupán leírásként és magyarázatként szolgál. A kézikönyvben szereplő információk a firmware-frissítések és egyéb okok miatt előzetes értesítés nélkül változhatnak. A kézikönyv legújabb verzióját a HIKMICRO webhelyén találja (www.hikmicrotech.com). A Kézikönyvet a termékkel kapcsolatos támogatáshoz megfelelő képesítéssel rendelkező szakemberek támogatásával és útmutatásával együtt használja.

Biztonsági utasítások

Ezen utasítások célja annak biztosítása, hogy a felhasználó a terméket megfelelően tudja használni veszély vagy vagyoni veszteség elkerülése érdekében.

Törvények és szabályok

A termék használatakor szigorúan be kell tartani a helyi elektromos biztonsági előírásokat.

Technikai támogatás

A <https://www.hikmicrotech.com/en/contact-us.html> portál segít, hogy vásárlóként a legtöbbet hozza ki HIKMICRO termékeiből. A portálon keresztül elérheti ügyfélszolgálati csapatunkat, és emellett szoftvereket és dokumentációkat, illetve a szerverek elérhetőségeit is megtalálja, többek között.

Tápellátás

- A bemeneti feszültségnek meg kell felelnie az IEC61010-1 szabvány szerinti korlátozott áramforrásnak (5 V DC, 2 A). A részletes információkért olvassa el a műszaki adatlapot.
- Ellenőrizze, hogy a tápcsatlakozó stabilan van-e csatlakoztatva a konnektorhoz.
- NE csatlakoztasson több készüléket egy hálózati adapterre, hogy elkerülje a túlterhelés okozta túlmelegedést vagy tűzveszélyt.

Akkumulátor

- A beépített akkumulátor nem vehető ki. Kérjük, forduljon a gyártóhoz, ha javítás szükséges.
- **VIGYÁZAT:** Az akkumulátor nem megfelelő típusúra cserélése robbanásveszélyt idézhet elő.

- Az akkumulátor nem megfelelő típussal történő helyettesítése hatástalanná tehet egy biztonsági berendezést (például bizonyos típusú lítiumion-akkumulátorok esetében).
- Tilos az akkumulátort tűzbe vagy forró sütőbe tenni, illetve az akkumulátort összezúzni vagy szétvágni, mert ez robbanáshoz vezethet.
- Tilos az akkumulátort olyan rendkívül magas környezeti hőmérsékletnek kitenni, amely robbanást, illetve gyúlékony folyadék vagy gáz szivárgását idézheti elő.
- Tilos az akkumulátort rendkívül alacsony légnyomásnak kitenni. Robbanást, illetve gyúlékony folyadék vagy gáz szivárgását okozhatja.
- A használt akkumulátorok hulladékkezelésekor kövesse az utasításokat.

Karbantartás

- Ha a termék nem működik megfelelően, kérjük, forduljon a kereskedőhöz vagy a legközelebbi szervizközponthoz. Nem vállalunk felelősséget az illetéktelen javításból vagy karbantartásból eredő károkért.
- Törölje le az eszközt egy tiszta ruhával és kis mennyiségű etanollal, ha szükséges.
- Ha a készüléket nem a gyártó által meghatározott módon használja, a védelem szintje csökkenhet.

Használati környezet

- Bizonyosodjon meg, hogy a használati környezet megfelel a készülék előírásainak. A megfelelő üzemelési hőmérséklet-tartomány -10°C és 50°C (14°F és 122°F) közötti, az üzemelési páratartalom pedig legfeljebb 95% lehet.
- A készüléket száraz és jól szellőző környezetben helyezze el.
- NE TEGYE ki a készüléket erős elektromágneses sugárzásnak vagy poros környezetnek.
- NE IRÁNYÍTSA az objektívet a Nap vagy más erős fényforrás irányába.
- Ha bármilyen lézerekészüléket használ, biztosítsa, hogy a készülék lencséjét ne érje a lézersugár, különben az kieghet.
- A védelem szintje IP 54.

Szállítás

- Szállítás alkalmával tartsa a terméket az eredeti vagy ahhoz hasonló csomagolásban.
- Minden csomagolóanyagot őrizzen meg a későbbi felhasználás érdekében. Hiba esetén az eredeti csomagolásában kell a készüléket visszaküldenie a gyártónak. Az eredeti csomagolástól eltérő csomagolás a termék sérülését okozhatja. A vállalat ez esetben nem vállal semmilyen felelősséget.
- Ne ejtse le és ne tegye ki ütődésnek a készüléket. Tartsa távol a készüléket a mágneses zavarforrásoktól.

Vészhelyzet

- Ha a készülék füstöt, furcsa szagot vagy zajt bocsát ki, azonnal kapcsolja ki, húzza ki a tápkábelt, majd forduljon a szervizközponthoz.

Kalibrálási szolgáltatás

A részletesebb kalibrálási szolgáltatásokért keresse fel a következő oldalt: <https://www.hikmicrotech.com/en/support/>.

A gyártó címe

313-as szoba, B egység, 2-es épület, 399 Danfeng Road, Xixing alkerület, Binjiang kerület, Hangzhou, Zhejiang 310052, Kína

Hangzhou Microimage Software Co., Ltd.

MEGFELELŐSÉGI MEGJEGYZÉS: A termográfias sorozat termékeire exportszabályozás vonatkozhat különböző régiókban és országokban, pl. az Egyesült Államokban, az Európai Unióban, az Egyesült Királyságban és/vagy a wassenaari egyezmény más tagországaiban. Kérjük, konzultáljon jogi vagy megfelelőségi szakértőjével vagy a helyi kormányzati hatóságokkal.

Jogi információk JOGI NYILATKOZAT

EZT A KÉZIKÖNYVET, VALAMINT A BENNE SZEREPLŐ TERMÉKET ANNAK HARDVER-, SZOFTVER-ÖSSZETEVŐIVEL ÉS FIRMWARE-ÉVEL EGYÜTT „EREDETI FORMÁBAN” BIZTOSÍTJUK, „BELEÉRTVE AZOK ÖSSZES ÉSETLEGES HIBÁJÁT”. A HIKMICRO NEM VÁLLAL SEM KIFEJEZETT, SEM TÖRVÉNY ÁLTAL VÉLELMEZETT JÓTÁLLÁST TÖBBEK KÖZÖTT – DE NEM KORLÁTOZVA – A TERMÉK ÉRTÉKESÍTHETŐSÉGÉRE, MEGFELELŐ MINŐSÉGÉRE, VALAMINT ADOTT CÉLRA VALÓ ALKALMASSÁGÁRA. A TERMÉKET KIZÁRÓLAG SAJÁT FELELŐSÉGÉRE HASZNÁLHATJA. A HIKMICRO SEMMILYEN ESETBEN SEM VÁLLAL FELELŐSÉGET ÖN FELE MIVELTLEN KÜLÖNLEGES, KÖVETKEZMÉNYES, JÁRULÉKOS VAGY KÖZVETETT KÁRÉRT, BELEÉRTVE TÖBBEK KÖZÖTT A TERMÉK HASZNÁLATÁVAL ÖSSZEFÜGGÉSBE AZ ÜZLETI HASZON ELVESZTÉSÉBŐL, AZ ÜZLETMENET MEGSZAKADÁSÁBŐL, VALAMINT AZ ADATOK VAGY DOKUMENTUMOK ELVESZTÉSÉBŐL EREDŐ KÁROKAT, TÖRTÉNJEN EZ SZERZŐDÉSSZEGÉS VAGY KÁROKOZÁS (BELEÉRTVE A GONDATLANSÁGOT) EREDMÉNYEKÉNT, MÉG AKKOR SEM, HA A HIKMICRO VÁLLALATOT TÁJÉKOZTATTÁK AZ ILYEN KÁROK BEKÖVETKEZÉSÉNEK LEHETŐSÉGÉRŐL.

ÖN TUDOMÁSUL VESZI, HOGY AZ INTERNET TERMÉSZETÉBŐL FAKADÓAN KOCKÁZATOKAT REJT, ÉS A HIKMICRO SEMMILYEN FELELŐSÉGET NEM VÁLLAL A RENDELLENES MŰKÖDÉSÉRT, A SZEMÉLYES ADATOK KISZIVÁRGÁSÁÉRT VAGY MÁS OLYAN KÁROKÉRT, AMELYEKET KIBERTÁMADÁSOK, HACKERTÁMADÁSOK, VÍRUSFERTŐZÉSEK VAGY MÁS INTERNETES BIZTONSÁGI VESZÉLYEK OKOZTAK; A HIKMICRO AZONBAN KÉRÉSRE IDŐBEN MŰSZAKI TÁMOGATÁST NYÚJT.

ÖN ELFOGADJA, HOGY EZT A TERMÉKET KIZÁRÓLAG A VONATKOZÓ TÖRVÉNYI ELŐÍRÁSOK BETARTÁSÁVAL HASZNÁLJA, ÉS HOGY A VONATKOZÓ TÖRVÉNYEKNEK MEGFELELŐ HASZNÁLAT KIZÁRÓLAG AZ ÖN FELELŐSÉGE. KÜLÖNÖSKÉPPEN AZ ÖN FELELŐSÉGE, HOGY A TERMÉK HASZNÁLATA SORÁN NE SÉRTSE HARMADIK FÉL JOGAIT, BELEÉRTVE, DE NEM KORLÁTOZVA A NYILVÁNOSSÁGRA, SZELLEMI TULAJDONRA, ADATOK VÉDELMERE ÉS EGYÉB SZEMÉLYES ADATOKRA VONATKOZÓ JOGOKAT. A TERMÉKET NEM HASZNÁLHATJA TILTOTT CÉLRA, BELEÉRTVE A TÖMEGPIUSZTÍTÓ FEGYVEREK FEJLESZTÉSÉT VAGY GYÁRTÁSÁT, A VEGYI VAGY BIOLÓGIAI FEGYVEREK FEJLESZTÉSÉT VAGY GYÁRTÁSÁT, VALAMINT BÁRMILYEN, ROBBANÁSVESZÉLYES VAGY NEM BIZTONSÁGOS NUKLEÁRIS HASADÓANYAG- CIKLUSSAL KAPCSOLATOS TEVÉKENYSÉGET, ILLETVE EMBERI JOGI VISSZAELÉSEKET TÁMOGATÓ MÓDON TÖRTÉNŐ FELHASZNÁLÁST. HA A JELEN KÉZIKÖNYV ÉS A HATÁLYOS TÖRVÉNY KÖZÖTT ELLENTMONDÁS TAPASZTALHATÓ, AKKOR AZ UTÓBBI A MÉRVADÓ.

Szabályozással kapcsolatos információk

Ezek a cikkelyek kizárólag a megfelelő jelt vagy információt viselő termékekre vonatkoznak.

EU megfeleléségi nyilatkozat

CE Ez a termék és a mellékelt tartozékai (ha vannak) a „CE” jelzést viselik, így megfelelnek a 2014/30/EU elektromágneses összeférhetőségről szóló (EMCD) irányelvben, a 2014/35/EU kisfeszültségű berendezésekről szóló

(LVD) irányelvben és a 2011/65/EU (RoHS) irányelvben felsorolt alkalmazandó harmonizált európai szabványok követelményeinek.

A Hangzhou Microimage Software Co., Ltd. ezennel kijelenti, hogy ez az eszköz (lásd a címkén) megfelel a 2014/53/EU irányelvnek.

Az EU-megfeleléségi nyilatkozat teljes szövege a következő weboldalon érhető el: <https://www.hikmicrotech.com/en/support/download-center/declaration-of-conformity/>

Frekvenciasávok és teljesítmény

Az alábbi rádióberendezésre érvényes frekvenciasávok és a leadott teljesítmény (sugárzott és/vagy vezetett) névleges határértékei a következők: Wi-Fi 2,4 GHz (2,4 GHz – 2,4835 GHz): ≤19 dBm; Wi-Fi 5 GHz (5,15 GHz - 5,25 GHz): ≤17 dBm; Bluetooth 2,4 GHz (2,4 GHz - 2,4835 GHz): <10 dBm.

RF-expozícióval kapcsolatos információk

Ezt a készüléket tesztelték, és megfelel a rádiófrekvenciás (RF) expozícióra vonatkozó határértékeknek.

Ha az eszközhöz nincs mellékelve tápadapter, használjon minősített gyártó által készített tápadaptert. A tápellátással szembeni részletes követelmények a termék műszaki adataiban vannak feltüntetve.



2012/19/EU irányelv (WEEE irányelv): Az ilyen jelzéssel ellátott termékeket nem lehet szelektálatlan kommunális hulladékként kiselejtezni az Európai Unióban. A megfelelő újrahasznosítás érdekében vigye vissza ezt a terméket helyi forgalmazóhoz, amikor új, egyenértékű berendezést vásárol, vagy adja le a kijelölt gyűjtőhelyeken. További információk: www.recyclethis.info.



2006/66/EK irányelv és annak 2013/56/EU kiegészítése (akkumulátor-irányelv): Ez a termék olyan akkumulátort tartalmaz, amelyet az Európai Unióban tilos szelektálatlan kommunális hulladékként ártalmatlanítani. A termékdokumentációban további információkat talál az akkumulátorról.

Az akkumulátor ezzel a jelzéssel van ellátva. A jelzésen megtalálhatók lehetnek a kadmiumot (Cd), ólmot (Pb) vagy higanyt (Hg) jelző betűjelek. A megfelelő újrahasznosítás érdekében vigye vissza az akkumulátort a forgalmazóhoz, vagy juttassa el egy kijelölt gyűjtőhelyre. További információk: www.recyclethis.info.

Română

Despre acest Manual

Manualul include instrucțiuni pentru utilizarea și gestionarea Produsului. Fotografiele, diagramele, imaginile și toate celelalte informații de mai jos sunt doar pentru descriere și explicații. Informațiile conținute în Manualul pot fi modificate, fără notificare prealabilă, din cauza actualizărilor firmware-ului sau din alte motive. Vă rugăm să găsiți cea mai recentă versiune a acestui Manual pe site-ul HIKMICRO (www.hikmicrotech.com). Vă rugăm să folosiți acest Manual sub

îndrumarea și cu asistența unor profesioniști instruiți în domeniul asistenței pentru produs.

Instrucțiuni de siguranță

Aceste instrucțiuni sunt menite să asigure că utilizatorul poate utiliza corect produsul pentru a evita pericolul sau pierderea proprietății.

Legi și reglementări

Utilizarea produsului trebuie să respecte cu strictețe reglementările locale de siguranță electrică.

Suport tehnic

Portalul <https://www.hikmicrotech.com/en/contact-us.html> vă va ajuta, în calitate de client HIKMICRO să profitați la maximum de produsele HIKMICRO. Portalul vă oferă acces la echipa noastră de asistență, software și documentație, contacte de service etc.

Alimentare electrică

● Tensiunea de intrare trebuie să întrunească sursa de putere limitată (5 V c.c., 2 A) în conformitate cu standardul IEC61010-1. Vă rugăm să consultați specificațiile tehnice pentru informații detaliate.

- Asigurați-vă că ștecherul este conectat corect la priza de curent.
- NU conectați mai multe dispozitive la un adaptor de alimentare pentru a evita supraîncălzirea sau pericolul de incendiu provocate de supra încărcare.

Baterie

● Bateria încorporată nu poate fi demontată. Vă rugăm să contactați producătorul pentru reparații, dacă este necesar.

● **ATENȚIE:** Risc de explozie dacă bateria este înlocuită cu una de tip incorect.

Înlocuirea necorespunzătoare a bateriei cu un tip incorect poate anula o protecție (de exemplu, în cazul unor tipuri de baterii cu litiu).

- Nu aruncați bateria în foc sau într-un cuptor încins și nici nu striviți sau tăiați mecanic bateria, deoarece aceasta poate provoca o explozie.
- Nu lăsați bateria într-un mediu înconjurător cu temperaturi extrem de ridicate, ceea ce poate duce la o explozie sau la scurgerea de lichid sau gaz inflamabil.
- Nu expuneți bateria la o presiune extrem de scăzută a aerului, care poate duce la o explozie sau la scurgerea de lichid sau gaz inflamabil.
- Eliminați bateriile uzate conform instrucțiunilor.

Întreținere

● În cazul în care produsul nu funcționează corect, vă rugăm să contactați dealerul sau cel mai apropiat centru de service. Nu ne asumăm nicio responsabilitate pentru problemele provocate de lucrările de reparație sau întreținere neautorizate.

● Ștergeți ușor aparatul cu o cârpă curată și o cantitate mică de etanol, dacă este necesar.

● În cazul în care echipamentul este utilizat într-un mod care nu este specificat de producător, protecția oferită de dispozitiv poate fi afectată.

Utilizarea mediului

● Asigurați-vă că mediul de funcționare îndeplinește cerințele dispozitivului. Temperatura de funcționare trebuie să fie cuprinsă între -10 °C și 50 °C (14 °F și 122 °F), iar umiditatea trebuie să fie de 95% sau mai mică.

● Așezați dispozitivul într-un mediu uscat și bine ventilat.

- NU expuneți dispozitivul la radiații electromagnetice ridicate sau în medii cu praf.
- NU îndreptați obiectivul la soare sau la orice altă lumină strălucitoare.
- Când utilizați orice echipament laser, asigurați-vă că lentila dispozitivului nu este expusă la raza laser, altfel se poate arde.
- Nivelul de protecție este IP 54.

Transport

- Păstrați dispozitivul în ambalajul original sau similar în timpul transportului.
- După dezambalare, păstrați toate ambalajele pentru o viitoare utilizare. În cazul în care a apărut vreun defect, trebuie să returnați dispozitivul în fabrică cu ambalajul original. Transportul fără ambalajul original poate duce la deteriorarea dispozitivului, iar compania nu își asumă nici o responsabilitate pentru aceasta.
- NU scăpați produsul și NU îl supuneți la șocuri fizice. Țineți dispozitivul departe de interferența magnetică.

Urgență

- Dacă de la dispozitiv apar fum, miros sau zgomot, opriți imediat alimentarea, deconectați cablul de alimentare și contactați centrul de service.

Serviciul de calibrare

Pentru servicii de calibrare mai detaliate, accesați <https://www.hikmicrotech.com/en/support/>.

Adresa de fabricație

Camera 313, Unitatea B, Clădirea 2, 399 Danfeng Road, subdistrictul Xixing, districtul Binjiang, Hangzhou, Zhejiang 310052, China

Hangzhou Microimage Software Co., Ltd.

NOTIFICARE DE CONFORMITATE: Produsele din seria termică pot fi supuse controalelor exporturilor în diferite țări sau regiuni, inclusiv, fără limitare, Statele Unite ale Americii, Uniunea Europeană, Regatul Unit și/sau alte țări membre ale Aranjamentului de la Wassenaar. Consultați un jurist sau un expert în conformitate ori autoritățile locale.

Informații juridice PRECIZĂRI LEGALE

ÎN MĂSURA MAXIMĂ PERMISĂ DE LEGISLAȚIA APLICABILĂ, ACEST MANUAL ȘI PRODUSUL DESCRIS, ÎMPREUNĂ CU HARDWARE-UL, SOFTWARE-UL ȘI FIRMWARE-UL SĂU, SUNT FURNIZATE „CA ATARE” ȘI „CU TOATE DEFECTELE ȘI ERORILE”. HIKMICRO NU OFERĂ GARANȚII, EXPLICITE SAU IMPLICITE, INCLUSIV, FĂRĂ LIMITARE, VANDABILITATE, CALITATE SATISFĂCĂTOARE SAU ADECVARE PENTRU UN ANUMIT SCOP. UTILIZAREA PRODUSULUI DE CĂTRE DVS. ESTE PE PROPRIUL RISC. ÎN NICIUN CAZ HIKMICRO NU VA FI RĂSPUNZĂTOR FAȚĂ DE DVS. PENTRU ORICE DAUNE SPECIALE, CONSECVENTE, ACCIDENTALE SAU INDIRECTE, INCLUSIV, PRINTRĂ ALTELE, DAUNE PENTRU PIERDEREA PROFITURILOR DE AFACERI, ÎNTRERUPEREA AFACERII, SAU PIERDEREA DATELOR, CORUPȚIA SISTEMELOR SAU PIERDEREA DOCUMENTAȚIEI, FIE CĂ SE BAZEAZĂ PE ÎNCĂLCAREA CONTRACTULUI, DELICT (INCLUSIV NEGLIJENȚĂ), RĂSPUNDEREA PRODUSULUI SAU ÎN ALT MOD, ÎN LEGĂTURĂ CU UTILIZAREA PRODUSULUI, CHIAR DACĂ HIKMICRO A FOST INFORMAT CU PRIVIRE LA POSIBILITATEA UNOR ASTFEL DE DAUNE SAU PIERDERI.

RECUNOAȘTEȚI CĂ, PRIN NATURA INTERNETULUI, RISCURILE DE SECURITATE SÎNT INERENTE, IAR HIKMICRO NU ÎȘI ASUMĂ NICIO

RESPONSABILITATE PENTRU FUNCȚIONAREA ANORMALĂ, SCURGERILE DE CONFIDENȚIALITATE ȘI CELELALTE DAUNE REZULTATE DIN ATACURILE CIBERNETICE, ATACURILE HACKERILOR, INFECȚIILE CU VIRUȘI SAU ALTE RISCURI DE SECURITATE PE INTERNET; CU TOATE ACESTEA, HIKMICRO VA OFERI ASISTENȚĂ TEHNICĂ ÎN TIMP UTIL, DACĂ ESTE NECESAR.

SUNTEȚI DE ACORD SĂ UTILIZAȚI ACEST PRODUS ÎN CONFORMITATE CU TOATE LEGILE APLICABILE. PURTAȚI TOATĂ RĂSPUNDEREA PENTRU UTILIZAREA ÎN CONFORMITATE CU LEGEA APLICABILĂ. ÎN SPECIAL, SUNTEȚI RESPONSABIL, PENTRU UTILIZAREA ACESTUI PRODUS ÎNTR-UN MOD CARE NU ÎNCALCĂ DREPTURILE TERȚILOR, INCLUSIV, FĂRĂ LIMITARE, DREPTURILE DE PUBLICITATE, DREPTURILE DE PROPRIETATE INTELLECTUALĂ SAU PROTECȚIA DATELOR ȘI ALTE DREPTURI DE CONFIDENȚIALITATE. NU VEȚI UTILIZA ACEST PRODUS PENTRU UTILIZĂRI FINALE INTERZISE, INCLUSIV PENTRU DEZVOLTAREA SAU PRODUCEREA DE ARME DE DISTRUGERE ÎN MASĂ, DEZVOLTAREA SAU PRODUCEREA DE ARME CHIMICE SAU BIOLOGICE, DESFĂȘURAREA ORICĂROR ACTIVITĂȚI ÎN CONTEXTUL ORICĂRUI EXPLOZIBIL NUCLEAR SAU AL UNUI CICLU DE PRODUȚIE A UNUI COMBUSTIBIL NUCLEAR CARE NU PREZINTĂ SIGURANȚĂ SAU ÎN SPRIJINUL ÎNCĂLCĂRII DREPTURILOR OMULUI. ÎN CAZUL UNOR CONFLICTE ÎNTRE ACEST MANUAL ȘI LEGEA APLICABILĂ, ACESTA DIN URMĂ PREVALEAZĂ.

Informații de reglementare

Aceste clauze se aplică numai produselor care poartă marca sau informațiile corespunzătoare.

Declarație de conformitate UE

C Acest produs și, dacă este cazul, accesoriile furnizate sunt prevăzute cu marcajul „CE”. Drept urmare, sunt conforme cu standardele europene armonizate aplicabile enumerate în Directiva 2014/30/UE (EMCD), Directiva 2014/35/UE (LVD), Directiva 2011/65/UE (RoHS).

Prin prezența, Hangzhou Microimage Software Co., Ltd. declară că acest dispozitiv (a se consulta eticheta) este conform cu Directiva 2014/53/UE.

Textul integral al declarației de conformitate UE este disponibil la următoarea adresă de internet: <https://www.hikmicrotech.com/en/support/download-center/declaration-of-conformity/>

Benzi de frecvență și putere

Limitele nominale pentru benzile de frecvență și puterea de transmisie (radiată și/sau condusă) aplicabile următoarelor echipamente radio sunt următoarele: Wi-Fi 2,4 GHz (de la 2,4 GHz până la 2,4835 GHz): ≤ 19 dBm; Wi-Fi 5 GHz (între 5,15 GHz și 5,25 GHz): ≤ 17 dBm; Bluetooth 2,4 GHz (între 2,4 GHz și 2,4835 GHz): < 10 dBm.

Informații despre expunerea la RF

Acest dispozitiv a fost testat și respectă limitele aplicabile pentru expunerea la radiofrecvență (RF).

Dacă dispozitivul a fost furnizat fără un adaptor de alimentare, folosiți adaptorul de alimentare furnizat de un producător calificat. Consultați specificațiile produsului pentru cerințele detaliate de alimentare.



Directiva 2012/19/UE (Directiva DEEE): Produsele marcate cu acest simbol nu pot fi eliminate ca deșeuri municipale nesortate în Uniunea Europeană. Pentru o reciclare adecvată, returnați acest produs furnizorului local la achiziționarea unui echipament nou echivalent sau predați-l într- unul dintre punctele de colectare desemnate. Pentru mai multe informații vezi: www.recyclethis.info.



Directiva 2006/66/CE și modificarea acesteia 2013/56/UE (directiva privind bateriile): acest produs conține o baterie care nu poate fi eliminată ca deșeu municipal nesortat în Uniunea Europeană. Consultați documentația produsului pentru informații specifice despre baterie.

Bateria este marcată cu acest simbol, care poate include litere pentru a indica cadmiul (Cd), plumbul (Pb) sau mercurul (Hg). Pentru o reciclare corectă, returnați bateria furnizorului dvs. sau la un punct de colectare desemnat. Pentru mai multe informații vezi: www.recyclethis.info.

Nederlands

Over deze handleiding

De handleiding bevat instructies voor het gebruik en beheer van het product. Afbeeldingen, grafieken, afbeeldingen en alle andere informatie hierna worden verstrekt voor beschrijving en uitleg. De informatie in de handleiding is onderhevig aan verandering, zonder voorafgaande kennisgeving, als gevolg van firmware- updates of andere redenen. U kunt de nieuwste versie van deze handleiding vinden op de HIKMICRO-website (www.hikmicrotech.com). Gebruik deze handleiding onder begeleiding en ondersteuning van professionals die zijn opgeleid voor het ondersteunen van het product.

Veiligheidsinstructies

Deze instructies zijn bedoeld om te verzekeren dat de gebruiker het product juist kan gebruiken om gevaar of verlies van eigendommen te vermijden.

Wet- en regelgeving

Gebruik van het product moet in strikte overeenstemming met de plaatselijke elektrische veiligheidsvoorschriften plaatsvinden.

Technische ondersteuning

De portal op <https://www.hikmicrotech.com/en/contact-us.html> helpt u als HIKMICRO-klant om het meeste uit uw HIKMICRO-producten te halen. De portal geeft u toegang tot ons ondersteuningsteam, software en documentatie, onderhoudscontacten, enz.

Stroomvoorziening

- De ingangsspanning moet voldoen aan de beperkte voedingsbron (5 VDC, 2 A) volgens de IEC61010-1-norm. Zie de technische specificaties voor gedetailleerde informatie.
- Zorg dat de stekker goed in het stopcontact zit.
- Sluit NOOIT meerdere apparaten aan op één voedingsadapter om oververhitting of brandgevaar door overbelasting te voorkomen.

Batterij

- De ingebouwde batterij kan niet worden gedemonteerd. Neem indien nodig contact op met de fabrikant voor reparatie.
- LET OP: Er bestaat explosiegevaar wanneer de batterij door een onjuist type wordt vervangen.

- Onjuiste vervanging van de batterij door een onjuist type kan een beveiliging omzeilen (bijvoorbeeld in het geval van sommige typen lithiumbatterijen).
- Gooi de batterij niet in vuur of een hete oven en plet of snij de batterij niet op mechanische wijze, want dat kan een explosie veroorzaken.
- Laat de batterij niet in een omgeving met een extreem hoge temperatuur liggen, want dat kan een explosie of het lekken van brandbare vloeistof of gas tot gevolg hebben.
- Stel de batterij niet bloot aan extreem lage luchtdruk, want dat kan een explosie of het lekken van brandbare vloeistof of gas tot gevolg hebben.
- Verwijder gebruikte batterijen in overeenstemming met de instructies.

Onderhoud

- Als het product niet goed werkt, neem dan contact op met uw leverancier of het dichtstbijzijnde servicecentrum. Wij aanvaarden geen verantwoordelijkheid voor problemen die zijn veroorzaakt door ongeautoriseerde reparatie of onderhoud.
- Veeg het apparaat voorzichtig schoon met een schone doek en, indien nodig, een kleine hoeveelheid ethanol.
- Als de apparatuur wordt gebruikt op een manier die niet door de fabrikant is gespecificeerd, kan de bescherming van het apparaat worden aangetast.

Gebruiksomgeving

- Zorg dat de gebruiksomgeving voldoet aan de vereisten van het apparaat. De bedrijfstemperatuur moet $-10\text{ }^{\circ}\text{C}$ tot $50\text{ }^{\circ}\text{C}$ ($14\text{ }^{\circ}\text{F}$ tot $122\text{ }^{\circ}\text{F}$) zijn en de luchtvochtigheid moet 95% of minder bedragen.
- Plaats het apparaat in een droge en goed geventileerde omgeving.
- Stel het apparaat NIET bloot aan hoge elektromagnetische straling of stoffige omgevingen.
- Richt de lens NIET op de zon of een ander fel licht.
- Wanneer laserapparatuur in gebruik is, zorg er dan voor dat de lens van het apparaat niet wordt blootgesteld aan de laserstraal, anders kan deze doorbranden.
- Het beschermingsniveau is IP 54.

Transport

- Bewaar het apparaat in de originele of soortgelijke verpakking tijdens vervoer.
- Bewaar alle verpakkingen voor toekomstig gebruik. In het geval van een defect moet u het apparaat terugsturen naar de fabriek met de originele verpakking. Transport zonder de originele verpakking kan leiden tot schade aan het apparaat, waarvoor wij geen verantwoordelijk erkennen.
- Laat het product niet vallen en stel het apparaat niet bloot aan schokken. Houd het toestel uit de buurt van magnetische velden.

Noodgeval

- Als er rook, geur of geluid uit het apparaat komt, schakel het dan onmiddellijk uit, haal de stekker van het netsnoer uit het stopcontact en neem contact op met het servicecentrum.

Kalibratieservice

Ga voor meer gedetailleerde kalibratieservices naar <https://www.hikmicrotech.com/en/support/>.

Adres fabrikant

Kamer 313, Unit B, Gebouw 2, 399 Danfeng Road, subdistrict Xixing, district Binjiang, Hangzhou, Zhejiang 310052, China

Hangzhou Microimage Software Co., Ltd.

MEDEDELING VAN NALEVING: De producten thermische serie kunnen zijn onderworpen aan exportcontroles in verschillende landen of regio's, inclusief zonder enige beperking de Verenigde Staten, de Europese Unie, het Verenigd Koninkrijk en/of andere lidstaten van de Overeenkomst van Wassenaar. Neem contact op met uw professionele juridische of nalevingsexpert of plaatselijke overheidsinstanties.

Juridische informatie JURIDISCHE DISCLAIMER

VOOR ZOVER MAXIMAAL TOEGESTAAN OP GROND VAN HET TOEPASSELIJK RECHT, WORDEN DEZE HANDLEIDING EN HET OMSCHREVEN PRODUCT, INCLUSIEF HARDWARE, SOFTWARE EN FIRMWARE, GELEVERD "ZOALS ZE ZIJN", INCLUSIEF "FOUTEN EN GEBREKEN". HIKMICRO GEEFT GEEN GARANTIES, EXPLICIET OF IMPLICIET, WAARONDER ZONDER BEPERKING, VERKOOPBAARHEID, BEVREDIGENDE KWALITEIT OF GESCHIKTHEID VOOR EEN BEPAALD DOEL. HET GEBRUIK VAN HET PRODUCT DOOR U IS OP EIGEN RISICO. IN GEEN GEVAL IS HIKMICRO VERANTWOORDELIJK VOOR SPECIALE, BIJKOMENDE, INCIDENTELE OF INDIRECTE SCHADE, WAARONDER, ONDER ANDERE, SCHADE VAN VERLIES AAN ZAKELIJKE WINST, ZAKELIJKE ONDERBREKING OF VERLIES VAN GEGEVENS, CORRUPTIE OF SYSTEMEN, OF VERLIES VAN DOCUMENTATIE, ONGEACHT OF DIT VOORTVLOEIT UIT CONTRACTBREUK, BENADELING (INCLUSIEF NALATIGHEID), PRODUCTAANSPRAKELIJKHEID OF ANDERS, MET BETREKKING TOT HET PRODUCT, ZELFS ALS HIKMICRO OP DE HOOGTE IS GEBRACHT VAN ZULKE SCHADE OF VERLIES.

U ERKENT DAT DE AARD VAN HET INTERNET INHERENTE VEILIGHEIDSRISICO'S INHOUDT EN DAT HIKMICRO GEEN ENKELE VERANTWOORDELIJKHEID AANVAARDT VOOR ABNORMALE WERKING, HET UITLEKKEN VAN PERSOONLIJKE GEGEVENS OF ANDERE SCHADE ALS GEVOLG VAN CYBERAANVALLEN, HACKERAANVALLEN, VIRUSBESMETTINGEN OF ANDERE BEVEILIGINGSRISICO'S OP HET INTERNET. INDIEN NODIG VOORZIET HIKMICRO IN TIJDIGE TECHNISCHE ONDERSTEUNING.

U GAAT AKKOORD MET HET GEBRUIK VAN DIT PRODUCT IN OVEREENSTEMMING MET ALLE TOEPASBARE WETTEN EN UITSLUITEND U BENT VERANTWOORDELIJK VOOR DE GARANTIE DAT UW GEBRUIK OVEREENSTEMT MET DE TOEPASBARE WET. IN HET BIJZONDER BENT U ER VERANTWOORDELIJK VOOR DAT HET GEBRUIK VAN DIT PRODUCT GEEN INBREUK MAAKT OP DE RECHTEN VAN DERDEN, INCLUSIEF EN ZONDER BEPERKING DE RECHTEN VAN PUBLICITEIT, INTELLECTUEEL EIGENDOM OF GEGEVENS BESCHERMING EN ANDERE PRIVACYRECHTEN. U MAG DIT PRODUCT NIET GEBRUIKEN VOOR ENIGE VERBODEN EINDGEBRUIK, MET INBEGRIJF VAN DE ONTWIKKELING OF DE PRODUCTIE VAN MASSAVERNIEETIGINGSWAPENS, DE ONTWIKKELING OF DE PRODUCTIE VAN CHEMISCHE OF BIOLOGISCHE WAPENS, ALLE ACTIVITEITEN IN HET KADER VAN EVENTUELE NUCLEAIRE EXPLOSIEVEN OF ONVEILIGE NUCLEAIRE BRANDSTOF CYCLUS, OF TER ONDERSTEUNING VAN MENSENRECHTENSCHENDINGEN. IN HET GEVAL VAN ENIGE CONFLICTEN TUSSEN DEZE HANDLEIDING EN DE TOEPASSELIJKE WETGEVING, PREVALEERT DE LAATSTE.

Informatie met betrekking tot regelgeving

Deze clausules zijn alleen van toepassing op de producten die de overeenkomende markering of informatie dragen.

EU-conformiteitsverklaring

 Dit product en, indien van toepassing, de meegeleverde accessoires dragen het merkteken "CE" en voldoen derhalve aan de toepasselijke geharmoniseerde Europese normen onder richtlijn 2014/30/EU (EMCD), richtlijn 2014/35/EU (LVD) en richtlijn 2011/65/EU (RoHS).

Hierbij verklaart Hangzhou Microimage Software Co., Ltd. dat dit apparaat (zie het etiket) in overeenstemming is met Richtlijn 2014/53/EU.

De volledige tekst van de EU-conformiteitsverklaring kunt u vinden op het volgende internetadres: <https://www.hikmicrotech.com/en/support/download-center/declaration-of-conformity/>

Frequentiebanden en vermogen

De nominale limieten voor frequentiebanden en zendvermogen (uitgestraald en/of geleid) die van toepassing zijn op de volgende radioapparatuur zijn als volgt: Wi-Fi 2,4 GHz (2,4 GHz tot 2,4835 GHz): ≤ 19 dBm; Wifi 5 GHz (5,15 GHz tot 5,25 GHz): ≤ 17 dBm Bluetooth 2,4 GHz (2,4 GHz tot 2,4835 GHz): < 10 dBm.

Informatie over RF-blootstelling

Dit apparaat is getest en voldoet aan de geldende limieten voor blootstelling aan radiofrequentie (RF).

Voor een apparaat zonder meegeleverde voedingsadapter, dient u de voedingsadapter te gebruiken van een gekwalificeerde fabrikant. Raadpleeg de productspecificaties voor nauwkeurig omschreven vereisten omtrent de voeding.

 Richtlijn 2012/19/EU (WEEE-richtlijn): Producten die met dit symbool zijn gemarkeerd mogen binnen de Europese Unie niet worden weggegooid als ongesorteerd huishoudelijk afval. Lever dit product voor een juiste recycling in bij uw plaatselijke leverancier bij aankoop van soortgelijke nieuwe apparatuur, of breng het naar daarvoor aangewezen inzamelpunten. Zie voor meer informatie: www.recyclethis.info.

 Richtlijn 2006/66/EG en zijn amendement 2013/56/EU (Batterijrichtlijn): Dit product bevat een batterij die binnen de Europese Unie niet mag worden weggegooid als ongesorteerd huishoudelijk afval. Zie de productdocumentatie voor specifieke informatie over de batterij. De batterij is gemarkeerd met dit symbool, dat letters kan bevatten die cadmium (Cd), lood (Pb) of kwik (Hg) aanduiden. Lever de batterij voor een juiste recycling in bij uw leverancier of bij een daarvoor aangewezen inzamelpunt. Zie voor meer informatie: www.recyclethis.info.

Dansk

Om denne vejledning

Vejledningerne indeholder anvisninger om brug og håndtering af produktet. Billeder, diagrammer, illustrationer og alle øvrige oplysninger herefter tjener kun som beskrivelse og forklaring. Oplysningerne i vejledningerne er med forbehold for ændring uden varsel på grund af opdateringer af firmware eller andre årsager. Du kan finde den seneste udgave af vejledningerne på webstedet for HIKMICRO

(www.hikmicrotech.com). Brug brugervejledningen under vejledning af og med hjælp fra fagfolk, der er uddannet i understøttelse af produktet.

Sikkerhedsanvisning

Disse anvisninger skal sikre, at brugeren kan anvende produktet korrekt og undgå fare eller tab af ejendom.

Love og bestemmelser

Brug af dette produkt skal strengt overholde lokale bestemmelser for elektrisk sikkerhed.

Teknisk support

Portalen på <https://www.hikmicrotech.com/en/contact-us.html> vil hjælpe dig som en HIKMICRO kunde med at få den meste ud af dine HIKMICRO produkter. På portalen får du adgang til vores supportteam, software og dokumentation, servicekontakter osv.

Strømforsyning

● Indgangsspændingen skal opfylde LPS-kravet (Limited Power Source) (5 V jævnstrøm, 2 A) i henhold til standarden IEC61010-1. Du kan finde nærmere oplysninger i de tekniske specifikationer.

- Sørg for at stikket er sat godt fast i stikkontakten.
- Tilslut IKKE flere enheder til én strømadapter for at undgå overophedning eller brandfare som følge af overbelastning.

Batteri

- Det indbyggede batteri kan ikke demonteres. Kontakt producenten, hvis du har brug for en reparation.
- **FORSIGTIG:** Der er eksplosionsfare, hvis batteriet udskiftes med en forkert type.
- Forkert udskiftning af batteriet med et batteri af forkert type kan sætte en sikkerhedsforanstaltning ud af kraft (gælder fx for visse litium-batterityper).
- Bortskaf ikke batteriet i åben ild eller en varm ovn. Knus ikke, og skær ikke i batteriet, da dette kan medføre en eksplosion.
- Efterlad ikke batteriet i omgivelser med ekstremt høje temperaturer, da det kan medføre en eksplosion eller lækage af brandfarlig væske eller gas.
- Udsæt ikke batteriet for omgivelser med ekstremt lavt lufttryk, da det kan medføre en eksplosion eller lækage af brandfarlig væske eller gas.
- Bortskaf brugte batterier i henhold til anvisningerne.

Vedligeholdelse

- Hvis produktet ikke virker korrekt, skal du kontakte din forhandler eller dit nærmeste servicecenter. Vi påtager os intet ansvar for problemer, der er opstået som følge af uautoriseret reparation eller vedligeholdelse.
- Tør enheden forsigtigt af med en ren klud og en lille mængde ætanol, hvis det er nødvendigt.
- Hvis udstyret bruges på en måde, der ikke er angivet af producenten, kan den beskyttelse, der enheden giver, blive forringet.

Driftsmiljø

- Kontrollér, at driftsmiljøet opfylder enhedens krav. Driftstemperaturen skal ligge i området -10 °C til 50 °C (14 °F til 122 °F), og luftfugtigheden skal være 95 % eller derunder.
- Anbring enheden i et tørt og veludluftet miljø.

- Enheden må IKKE udsættes for kraftig elektromagnetisk stråling eller støvfyldte miljøer.
- Objektivet må IKKE rettes mod solen eller et stærkt lys.
- Når der er et laserudstyr i brug, skal det kontrolleres, at enhedens objektiv ikke udsættes for laserstrålen, ellers kan det brænde ud.
- Beskyttelsesklassificeringen er IP54.

Transport

- Opbevar enheden i den oprindelige eller en lignende emballage, når den skal transporteres.
- Gem al emballage efter udpakningen til senere brug. Du skal bruge den originale emballage til at returnere enheden til fabrikken, hvis der opstår fejl. Transport uden den originale emballage kan medføre skade på enheden, og virksomheden tager intet ansvar derfor.
- Tab ikke produktet, og udsæt det ikke for fysiske stød. Hold enheden væk fra magnetisk interferens.

Nødsituation

- Hvis enheden afgiver røg, lugt eller støj, skal du straks slukke for strømmen og trække strømkablet ud. Kontakt derefter servicecentret.

Kalibreringstjeneste

Kontakt din lokale forhandler for at få oplysninger om vedligeholdelsepunkter. For mere detaljerede kalibreringstjenester, se <https://www.hikmicrotech.com/en/support/>.

Producentens adresse

Værelse 313, Enhed B, Bygning 2, 399 Danfeng Vej, Xixing Underdistrikt, Binjiang Distrikt, Hangzhou, Zhejiang 310052, Kina
Hangzhou Microimage Software Co., Ltd.

MEDDELELSE OM OVERENSSTEMMELSE: Produkterne i den termografiske serie kan være underlagt eksportkontrol i forskellige lande eller områder, herunder, uden begrænsning, USA, EU, Storbritannien og/eller andre medlemslande i Wassenaar- aftalen. Rådfør dig med din professionelle juridiske eller compliance-ekspert eller de lokale myndigheder.

Juridiske oplysninger

JURIDISK ANSVARFRASKRIVELSE

VEJLEDNINGEN OG DET HERI BESKREVNE PRODUKT, INKL. HARDWARE, SOFTWARE OG FIRMWARE, LEVERES I STØRST MULIGT OMFANG, DER ER TILLADT VED LOV, "SOM DET ER OG FOREFINDES" OG "MED ALLE DEFEKTER OG FEJL". HIKMICRO UDSTEDER INGEN GARANTIER, HVERKEN UDTRYKKELIGE ELLER UNDERFORSTÅEDE, INKL. UDEN BEGRÆNSNING, VEDRØRENDE SALGBARHED, TILFREDSSTILLENDE KVALITET ELLER EGNETHED TIL ET BESTEMT FORMÅL. DIN BRUG AF PRODUKTET SKER PÅ DIN EGEN RISIKO. UNDER INGEN OMSTÆNDIGHEDER ER HIKMICRO ANSVARLIG OVER FOR DIG FOR SÆRLIGE SKADER, HÆNDELIGE SKADER, FØLGESKADER ELLER INDIREKTE SKADER, INKL. BL.A., SKADER SOM FØLGE AF DRIFTSTAB, DRIFTSFORSTYRELSE ELLER TAB AF DATA, BESKADIGELSE AF SYSTEMER ELLER TAB AF DOKUMENTATION, UANSET OM DET ER BASERET PÅ KONTRAKTBRUD, SKADEVOLDENDE HANDLINGER (HERUNDER UAGTSOMHED), PRODUKTANSVAR ELLER PÅ ANDEN MÅDE I FORBINDELSE MED BRUGEN AF

PRODUKTET, SELVOM HIKMICRO ER BLEVET UNDERRETTET OM MULIGHEDEN FOR SÅDANNE SKADER.

DU BEKRÆFTER, AT INTERNETTETS NATUR MEDFØRER IBOENDE SIKKERHEDSRISICI, OG HIKMICRO PÅTAGER SIG INTET ANSVAR FOR UNORMAL DRIFT, LÆKAGE AF PRIVATLIVETS FRED ELLER ANDRE SKADER SOM FØLGE AF CYBERANGREB, HACKERANGREB, VIRUSINFEKTION ELLER ANDRE SIKKERHEDSRISICI PÅ INTERNETTET; HIKMICRO VIL DOG YDE RETTIDIG TEKNISK KUNDESERVICE, HVIS DET ER NØDVENDIGT.

DU ERKLÆRER DIG INDFORSTÅET MED AT BRUGE PRODUKTET I OVERENSSTEMMELSE MED ALLE GÆLDENDE LOVE, OG DU ER ENEANSVARLIG FOR AT SIKRE, AT DIN BRUG OVERHOLDER AL GÆLDENDE LOVGIVNING. DU ER ISÆR ANSVARLIG FOR AT BRUGE PRODUKTET PÅ EN MÅDE, DER IKKE

KRÆNKER TREDJEPARTERS RETTIGHEDER, HERUNDER, UDEN BEGRÆNSNINGER, RETTIGHEDER VEDRØRENDE OFFENTLIG OMTALE, INTELLEKTUELLE EJENDOMSRETTIGHEDER ELLER RETTIGHEDER

VEDRØRENDE DATABESKYTTELSE OG ANDRE RETTIGHEDER VEDRØRENDE PERSONLIGE OPLYSNINGER. DU MÅ IKKE BRUGE PRODUKTET TIL FORBUDTE SLUTANVENDELSER, HERUNDER UDVIKLING ELLER FREMSTILLING AF MASSEØDELÆGGELSESVÅBEN, UDVIKLING ELLER PRODUKTION AF KEMISKE ELLER BIOLOGISKE VÅBEN, AKTIVITETER I DEN KONTEKST, DER ER KNYTTET TIL ATOMBOMBER ELLER USIKKERE REAKTORBRÆNDSEL, ELLER SOM STØTTE TIL OVERTRÆDELSE AF MENNESKERETTIGHEDER. I TILFÆLDE AF UOVERENSSTEMMELSE MELLEM VEJLEDNINGEN OG GÆLDENDE LOVGIVNING GÆLDER SIDSTNÆVNTE.

Lovgivningsmæssige oplysninger

Disse bestemmelser gælder kun for produkter, der er forsynet med det relevante mærke eller oplysninger.

EU-overensstemmelseserklæring

C E Dette produkt og - hvis relevant - det medfølgende tilbehør er også mærket med "CE" og overholder derfor de gældende harmoniserede europæiske standarder, der er anført under direktiv 2014/30/EU (EMCD), direktiv 2014/35/EU (LVD), og direktiv 2011/65/EU (RoHS).

Hangzhou Microimage Software Co., Ltd. erklærer hermed, at enheden (se mærkaten) er i overensstemmelse med EU-direktiv 2014/53/EU.

Den fulde tekst til EU-overensstemmelseserklæringen er tilgængelig på følgende internetadresse: <https://www.hikmicrotech.com/en/support/download-center/declaration-of-conformity/>

Frekvensbånd og effekt

De nominelle grænser for frekvensbånd og sendeeffekt (udstrålet og/eller ledt) for dette radioudstyr er som følger: Wi-Fi 2,4 GHz (2,4-2,4835 GHz): ≤19 dBm
Wi-fi 5 GHz (5,15 GHz-5,25 GHz): ≤17 dBm;
Bluetooth 2,4 GHz (2,4 GHz-2,4835 GHz): <10 dBm.

Oplysninger om eksponering for radiofrekvens

Enheden er blevet testet og opfylder gældende grænser for eksponering for radiofrekvens (RF).

For enheder uden medfølgende strømadapter skal du bruge en strømadapter fra.

en kvalifisert produsent. Se de nærmere krav til strømforsyning i produktspesifikasjonene



EU-direktiv 2012/19/EU (WEEE-direktivet): Produkter, der er merket med dette symbol, kan ikke bortskaffes som almindeligt husholdningsaffald i EU. Med henblik på korrekt genbrug skal du returnere produktet til din lokale leverandør ved køb af tilsvarende nyt utstyr eller bortskaffe det på dertil udpegede indleveringssteder. Du kan få flere oplysninger her: www.recyclethis.info.



Direktiv 2006/66/EF og dets ændring 2013/56/EU (batteridirektivet): Dette produkt indeholder et batteri, som ikke kan bortskaffes sammen med almindeligt husholdningsaffald i EU. Find specifikke oplysninger om batteriet i produktokumentationen. Batteriet er merket med dette symbol, som kan indeholde bogstaver, der indikerer indhold af kadmium (Cd), bly (Pb) eller kviksølv (Hg). Med henblik på korrekt genbrug skal du aflevere batteriet til din leverandør eller til et dertil indrettet indleveringssted. Du kan få flere oplysninger her: www.recyclethis.info.

Norsk

Om denne Brukerhåndboken

Denne brukerhåndboken forklarer hvordan produktet skal brukes og vedlikeholdes. Bilder, tabeller og all annen informasjon er kun ment som beskrivelser og forklaringer. Informasjonen i brukerhåndboken kan bli endret uten varsel, f.eks. på grunn av fastvareoppdateringer. Du finner den nyeste versjonen av denne håndboken på nettstedet til HIKMICRO (www.hikmicrotech.com/). Bruk denne håndboken i kombinasjon med hjelp fra profesjonelle fagfolk når du bruker produktet.

Sikkerhetsinstruksjoner

Formålet med disse instruksjonene er at brukeren skal kunne bruke produktet riktig for å unngå skade og tap av eiendom.

Lover og forskrifter

Bruk av produktet må være i fullstendig samsvar med lokale sikkerhetsregulering for elektrisitet.

Teknisk støtte

Portalen på <https://www.hikmicrotech.com/en/contact-us.html> kan hjelpe HIKMICRO-kunder med å få mest mulig ut av HIKMICRO-produktene sine. Portalen gir tilgang til støtteteamet, programvare og dokumentasjon, tjenestekontrakter o.l.

Strømforsyning

- Inngangsspenningen må oppfylle Limited Power Source (5 VDC, 2 A) i samsvar med IEC61010-1 standarden. Les den tekniske dokumentasjonen for mer informasjon.
- Sørg for at kontakten er satt riktig inn i stikkontakten.
- Koble IKKE flere enheter til én strømadapter. Overbelastning av adaptere kan føre til overoppheting og brannfare.

Batteri

- Det innebyggede batteriet kan ikke demonteres. Kontakt produsenten for reparasjoner ved behov.
- FORSIKTIG: Det kan oppstå eksplosjonsfare hvis batteriet blir skiftet ut med feil type batteri.

- Uriktig utskiftning av batteriet med feil type kan ødelegge en sikkerhetsinnretning (ved f.eks. enkelte litiumbatterityper).
- Batteriet må ikke kastes i ild eller en varm ovn, og det må heller ikke knuses eller deles, da dette kan føre til eksplosjon.
- Batteriet må ikke utsettes for ekstremt høy temperatur. Det kan forårsake eksplosjon eller lekkasje av brennbar væske eller gass.
- Batteriet må ikke utsettes for ekstremt lavt lufttrykk. Det kan forårsake eksplosjon eller lekkasje av brennbar væske eller gass.
- Kast brukte batterier i samsvar med instruksjonene.

Vedlikehold

- Hvis produktet ikke fungerer som det skal, må du kontakte forhandleren eller nærmeste servicesenter. Vi har ikke noe som helst ansvar for problemer forbundet med uautorisert reparasjon eller vedlikehold.
- Tørk forsiktig av enheten med en ren klut og en liten mengde etanol ved behov.
- Hvis enheten brukes på måter som ikke støttes av produsenten, kan enheten og funksjonene dens forringes.

Bruksomgivelser

- Sørg for at bruksomgivelsene oppfyller kravene til enheten. Brukstemperaturen skal være fra -10 °C til 50 °C (14 °F til 122 °F), og luftfuktigheten skal være 95 % eller lavere.
- Plasser enheten i et tørt og godt ventilert miljø.
- IKKE eksponer enheten for høy elektromagnetisk stråling eller støvete miljøer.
- Linsen må IKKE rettes mot solen eller andre sterke lyskilder.
- Når laserutstyr er i bruk, må det sørges for at enhetens linse ikke eksponeres for laserstrålen for å unngå at den brenner ut.
- Beskyttelsesnivået er IP 54.

Transport

- Enheten skal oppbevares i den originale emballasjen (eller lignende) under transport.
- Oppbevar all emballasje etter åpning for fremtidig bruk. I tilfelle det oppstår feil, må du returnere enheten til fabrikken i den originale emballasjen. Transport uten den originale emballasjen kan føre til skader på enheter, et ansvar som ikke dekkes av selskapet.
- Produktet må ikke slippes i bakken eller utsettes for fysiske støt. Hold enheten borte fra magnetiske forstyrrelser.

Nød

- Hvis det kommer røyk, lukt eller støy fra enheten, må du øyeblikkelig skru av strømmen, trekke ut strømledningen og kontakte et servicesenter.

Kalibreringstjeneste

Kontakt din lokale forhandler for å få informasjon om serviceleverandører. Hvis du vil ha mer detaljerte kalibreringstjenester, kan du besøke <https://www.hikmicrotech.com/en/support/>.

Produsentens adresse

Rom 313, enhet B, bygning 2, 399 Danfeng-veien, Xixing Subdistrict, Binjiang-distriktet, Hangzhou, Zhejiang 310052, Kina
Hangzhou Microimage Software Co., Ltd.

MERKNAD OM SAMSVAR: Produktene i termoserien kan bli underlagt eksportkontroller i forskjellige land eller regioner, inkludert, uten begrensning, USA, Den europeiske union, Storbritannia og Nord-Irland og/eller andre medlemsland i Wassenaar-avtalen. Rådfør deg med din profesjonelle juridiske eller overholdelsesekspert eller lokale myndigheter.

Juridisk informasjon JURIDISK INFORMASJON

DENNE HÅNDBOKEN OG PRODUKTET DEN GJELDER FOR (MASKINVARE, FASTVARE OG PROGRAMVARE) LEVERES «SOM DE ER», INKLUDERT ALLE FEIL OG MANGLER, I DEN GRAD DETTE TILLATES AV GJELDENE LOVVERK. HIKMICRO GIR INGEN GARANTIER, HVERKEN DIREKTE ELLER UNDERFORSTÅTTE, OM BLANT ANNET SALGBARHET, TILFREDSSTILLENDE KVALITET ELLER EGNETHET FOR SPESIFIKKE FORMÅL. ALL BRUK AV PRODUKTET SKJER UTELUKKENDE PÅ DIN EGEN RISIKO. HIKMICRO ER IKKE UNDER NOEN OMSTENDIGHETER ANSVARLIGE OVERFOR DEG FOR EVENTUELLE SPESIELLE SKADER. FØLGESKADER, TILFELDIGE SKADER ELLER INDIREKTE SKADER, INKLUDERT BLANT ANNET TAP AV FORTJENESTE, AVBRUDD I FORRETNINGSDRIFT, TAP AV DATA, SKADER PÅ DATASYSTEMER ELLER TAP AV DOKUMENTASJON SOM OPPSTÅR I FORBINDELSE MED BRUKEN AV DETTE PRODUKTET, UAVHENGIG AV OM DETTE SKJER GRUNNET KONTRAKTSBRUDD, FORSØMMELSE, PRODUKTFEIL ELLER ANNET, SELV NÅR HIKMICRO HAR BLITT VARSLET OM AT SLIKE SKADER KAN OPPSTÅ.

DU ERKJENNER AT SIKKERHETSRIKIKOER LIGGER I INTERNETTS NATUR, OG AT HIKMICRO IKKE TAR NOE ANSVAR FOR UNORMAL DRIFT, LEKKASJER AV PERSONVERN ELLER ANDRE SKADER SOM FØLGER AV CYBERANGREP, VIRUSINFISERING ELLER ANDRE INTERNETTRISIKOER. IMIDLERTID VIL HIKMICRO LEVERER TIDLIG TEKNISK SUPPORT HVIS NØVDENDIG.

DU GODTAR Å BRUKE DETTE PRODUKTET I SAMSVAR MED ALLE GJELDENE LOVER, OG AT DU ER ENEANSVARLIG FOR Å FORSIKRE DEG OM AT DIN BRUK SKJER I SAMSVAR MED GJELDENE LOVER. SPESIFIKT NEVNES AT DU ER ANSVARLIG FOR Å BRUKE DETTE PRODUKTET PÅ EN MÅTE SOM IKKE KRENKER RETTIGHETENE TIL TREDJEPARTER, BLANT ANNET RETT TIL PUBLISERING, IMMATERIELLE EIENDOMSRETTIGHETER ELLER LOVER OM DATABESKYTTELSE OG PERSONVERN. DU SKAL IKKE BRUKE PRODUKTET TIL ULOVLIGE FORMÅL, SÅNN SOM UTVIKLING ELLER PRODUKSJON AV MASSEØDELEGGELSESVÅPEN, UTVIKLING ELLER PRODUKSJON AV KJEMISKE OG BIOLOGISKE VÅPEN, ENHVER FORM FOR AKTIVITET KNYTTET TIL KJERNEVÅPEN ELLER UTRYGG BRUK AV KJERNEFYSISK MATERIALE ELLER I FORBINDELSE MED BRUDD PÅ MENNESKERETTIGHETENE. HVIS DET OPPSTÅR KONFLIKTER MELLOM BRUKERHÅNDBOKEN OG GJELDENE LOVVERK, ER DET SISTNEVNTE SOM GJELDER.

Regulatorisk informasjon

Disse klausulene gjelder kun for produktene med det tilsvarende merket eller informasjonen.

Samsvarserklæring for EU



«CE»-merket og samsvarer derfor med de gjeldende harmoniserte europeiske standardene som er oppført under direktiv 2014/30/EU

(EMCD), direktiv 2014/35/EU (LVD), direktiv. 2011/65/EU (RoHS). Hangzhou Microimage Software Co., Ltd. erklærer herved at denne enheten (se etiketten) er i samsvar med direktiv 2014/53/EU.

Den fullstendige teksten i EU-erklæringen er tilgjengelig på følgende internettadresse: <https://www.hikmicrotech.com/en/support/download-center/declaration-of-conformity/>

Frekvensbånd og strøm

Frekvensbåndene og sendeeffekten (utstrålt og/eller ledet) nominelle grenser som gjelder for følgende radioutstyr, er som følger: Wi-Fi 2,4 GHz (2,4 GHz til 2,4835 GHz): ≤ 19 dBm; Wi-Fi 5 GHz (5,15 GHz til 5,25 GHz): ≤ 17 dBm Bluetooth 2,4 GHz (2,4 GHz til 2,4835 GHz): < 10 dBm.

Informasjon om RF-eksponering

Denne enheten er testet og oppfyller gjeldende grenser for eksponering av radiofrekvens (RF).

For enheter uten medlevert strømadapter brukes et strømadapter fra en kvalifisert produsent. Les produktinformasjonen for mer informasjon om strømkravene.



Direktiv 2012/19/EU (WEEE-direktiv): Produkter som er merket med dette symbolet kan ikke kastes som restavfall i EU. Produktet skal returneres for resirkulering, enten til en forhandler/leverandør eller på en miljøstasjon eller et lignende, godkjent mottakssted. For mer informasjon, se: www.recyclethis.info.



Direktiv 2006/66/EC og tillegg 2013/56/EU (batteridirektiv): Dette produktet inneholder et batteri som ikke kan kastes som restavfall innenfor EU. Se produktinformasjonen for spesifikk informasjon om batteriet. Batteriet er merket med dette symbolet, som også kan

inneholde bokstaver for å indikere at det inneholder kadmium (Cd), bly (Pb) eller kvikksølv (Hg). Batteriet skal returneres for resirkulering, enten til en forhandler/leverandør eller til et godkjent mottakssted. For mer informasjon, se:

www.recyclethis.info.

Suomi

Tietoa käyttöohjeesta

Käyttöohjeessa on ohjeita tuotteen käyttämiseen ja hallintaan liittyen. Kuvat, kaaviot ja muut tiedot ovat tästä eteenpäin ainoastaan kuvaus- ja selitystarkoituksiin. Käyttöohjeen sisältämiä tietoja voidaan muuttaa ilman erillistä ilmoitusta laiteohjelmiston päivityksen vuoksi tai muusta syystä. Etsi tämän käyttöoppaan viimeisin versio HIKMICRO-verkkosivustolta (www.hikmicrotech.com/). Käytä tätä käyttöopasta ohjeena ja tuotteen käyttöön koulutettujen ammattilaisten apuna.

Turvallisuusohjeet

Näiden ohjeiden tarkoituksena on varmistaa, että käyttäjä voi käyttää laitetta oikein ja välttää vaaratilanteet tai omaisuusvahingot.

Lait ja määräykset

Tuotteen käytössä on noudatettava tarkasti paikallisia sähköturvallisuusmääräyksiä. Tekninen tuki

<https://www.hikmicrotech.com/en/contact-us.html> -portaali auttaa HIKMICRO-asiakkaita hyödyntämään HIKMICRO-tuotteita mahdollisimman tehokkaasti.

Portaalin kautta saa yhteyden tukitiimiimme ja sen kautta pääsee tarkastelemaan ohjelmistoa, dokumentaatiota, huoltosopimuksia jne.

Virtalähde

● Tulojännitteen on vastattava LPS-virtalähteelle (5 V DC, 2 A) asetettuja vaatimuksia IEC61010-1-standardin mukaisesti. Lisätietoa on tuotteen teknisissä tiedoissa.

- Varmista, että pistoke on liitetty oikein pistorasiaan.
- ÄLÄ liitä useita laitteita samaan virtasovittimeen ylikuormituksesta aiheutuvan tulipalovaaran välttämiseksi.

Akku

● Sisäänrakennettua akkua ei voi irrottaa. Ota yhteyttä valmistajaan, jos se vaatii korjauksia.

- HUOMIO: Räjähdyksenvaarana, jos akku vaihdetaan väärän tyyppiseen.
- Akun vaihtaminen väärän tyyppiseen voi tehdä suojaukset tehottomiksi (esimerkiksi tietyillä litiumakkutyypeillä).
- Älä hävitä akkua tuleen tai kuumaan uuniin tai murskaa tai leikkaa akkua mekaanisesti, sillä ne voivat aiheuttaa räjähdysten.
- Älä jätä akkua erittäin korkean lämpötilan ympäristöön, sillä se voi aiheuttaa räjähdysten tai syttyvän nesteen tai kaasun vuotamisen.
- Älä altista akkua erittäin matalalle ilmanpaineelle, sillä se voi aiheuttaa räjähdysten tai syttyvän nesteen tai kaasun vuotamisen.
- Hävitä käytetyt paristot ja akut ohjeiden mukaisesti.

Kunnossapito

- Jos tuote ei toimi oikein, ota yhteys jälleenmyyjään tai lähimpään huoltokeskukseen. Emme ole vastuussa ongelmista, jotka johtuvat luvattomista korjaus- tai huoltotoista.
- Pyyhi laitteen pinnat varovaisesti puhtaalla liinalla ja tarvittaessa pienellä määrällä etanolia.
- Jos laitetta käytetään muulla kuin valmistajan määrittämällä tavalla, laitteen tarjoama suojaus saattaa heikentyä.

Käyttöympäristö

- Varmista, että käyttöympäristö täyttää laitteelle määritetyt vaatimukset. Käyttölämpötilan on oltava $-10\text{ °C} - 50\text{ °C}$ ja ilmankosteuden enintään 95 %.
- Sijoita laite kuivaan ja hyvin ilmastoituun paikkaan.
- ÄLÄ altista laitetta suurelle sähkömagneettiselle säteilylle tai pölyiselle ympäristölle.
- ÄLÄ suuntaa objektiivia aurinkoon tai muuhun kirkkaaseen valoon.
- Kun laserlaitetta käytetään, varmista, ettei lasersäde osu laitteen kennoon. Muussa tapauksessa kenno voi palaa.
- Suojaustaso on IP 54.

Kuljetus

- Säilytä laitetta alkuperäispakkauksessaan tai sitä vastaavassa pakkauksessa, kun kuljetat sitä.
- Säilytä kaikki pakkaukset myöhempää käyttöä varten. Jos laitteeseen tulee vika, laite on palautettava tehtaalte alkuperäispakkauksessaan. Kuljettaminen muussa kuin alkuperäispakkauksessa voi johtaa laitteen vahingoittumiseen, eikä yritys ota siitä mitään vastuuta.
- Älä pudota tuotetta tai altista sitä iskuille. Pidä laite loitolla magneettisten häiriöiden lähteistä.

Hätä

• Jos laitteesta erittyy savua tai hajua tai laite pitää ääntä, kytke laitteen virta pois päältä, irrota virtajohto ja ota yhteyttä palvelukeskukseen.

Kalibroitihuolto

Ota yhteyttä paikalliseen jälleenmyyjään saadaksesi lisätietoja valtuutetuista huoltopisteistä. Tarkempia tietoja kalibroitihuollosta on osoitteessa <https://www.hikmicrotech.com/en/support/>.

Valmistajan osoite

Huone 313, yksikkö B, rakennus 2, 399 Danfeng-tie, Xixing-alapiirikunta, Binjiang- piirikunta, Hangzhou, Zhejiang 310052, Kiina
Hangzhou Microimage Software Co., Ltd.

VAATIMUSTENMUKAISUUSILMOITUS: Lämpöteknologiatuotteisiin saattaa kohdistua vientivalvontaa eri maissa tai alueilla, mukaan lukien rajoituksetta Yhdysvallat, Euroopan unioni, Yhdistynyt kuningaskunta ja/tai muut Wassenaarin järjestelyn jäsenmaat. Ota yhteyttä lakiasiain- tai vaatimustenmukaisuusasiantuntijaan tai paikallisiin viranomaisiin.

Oikeudelliset tiedot VASTUUVAPAUSLAUSEKE

TÄMÄ KÄYTTÖOPAS JA KUVATTU TUOTE (SISÄLTÄÄ LAITTEISTON, OHJELMISTON JA LAITEOHJELMISTON) TOIMITETAAN SELLAISENAAN KAIKKINE VIKOINEEN JA VIRHEINEEN SIINÄ MÄÄRIN KUIN SOVELLETTAVAT LAIT SEN SALLIVAT. HIKMICRO EI ANNA MITÄÄN NIMEENOMAISIA TAI EPÄSUORIA TAKUITA, MUKAAN LUKIEN NÄIHIN KUITENKAAN RAJOITTUMATTA, MYYNTIKELPOISUUS, TYYDYTTÄVÄ LAATU TAI SOVELTUVUUS TIETTYYN KÄYTTÖTARKOITUKSEEN. TUOTTEEN KÄYTTÖ ON TÄYSIN OMALLA VASTUULLASI. HIKMICRO EI OLE MISSÄÄN TAPAUKSESSA VASTUUSSA SINULLE MISTÄÄN TUOTTEEN KÄYTTÄMISEEN LIITTYVISTÄ ERITYISISTÄ, SEURAAMUKSELLISISTA, TAHATTOMISTA TAI EPÄSUORISTA VAHINGOISTA, MUKAAN LUKIEN MUIDEN LISÄKSI LIIKETOIMINNAN TUOTON MENETTÄMINEN, LIIKETOIMINNAN KESKEYTYMINEN, TIETOJEN MENETTÄMINEN, JÄRJESTELMIEN VAHINGOITTUMINEN, DOKUMENTAATION MENETTÄMINEN, RIIPPUMATTA SIITÄ, ONKO KYSEESSÄ SOPIMUSRIKKOMUS, VAHINKO (MUKAAN LUKIEN HUOLIMATTOMUUS), TUOTEVASTUU TAI MUU, VAIKKA HIKMICROLLE OLISI ILMOITETTU NÄIDEN VAHINKOJEN TAI MENETysten MAHDOLLISUUDESTA.

HYVÄKSYT, ETTÄ INTERNET SISÄLTÄÄ LUONNOSTAAN TIETOTURVARISKEJÄ, EIKÄ HIKMICRO OLE VASTUUSSA EPÄNORMAALISTA TOIMINNASTA, YKSITYISTIETOJEN VUOTAMISESTA TAI MUISTA VAHINGOISTA, JOTKA JOHTUVAT TIETOVERKKOHYÖKKÄYKSISTÄ, HAKKERIHYÖKKÄYKSISTÄ, VIRUSTARTUNNASTA TAI MUISTA TIETOTURVARISKEISTÄ, MUTTA HIKMICRO TARJOAA TARVITTAESSA TEKNISTÄ TUKEA.

SUOSTUT KÄYTTÄMÄÄN TÄTÄ TUOTETTA KAIKKIEN SOVELLETTAVISSA OLEVIEN LAKIEN MUKAISESTI, JA OLET YKSIN VASTUUSSA SEN

VARMISTAMISESTA, ETTÄ KÄYTTÖSI NOUDATTA A SOVELLETTAVISSA OLEVAA LAKIA. OLET ERITYISESTI VASTUUSSA TÄMÄN TUOTTEEN KÄYTTÄMISESTÄ SELLAISELLA TAVALLA, ETTÄ KÄYTTÖ EI RIKO KOLMANSIEN OSAPUOLTEN OIKEUKSIA, MUKAAN LUKIEN MUTTA NÄIHIN RAJOITTUMATTA, JULKAISUOIKEUS, IMMATERIAALIOIKEUDET TAI TIETOSUOJA JA MUUT YKSITYISYYDEN SUOJAT. SINULLA EI OLE LUPAA KÄYTTÄÄ TÄTÄ TUOTETTA

MIHINKÄÄN KIELLETTYYN TARKOITUKSEEN, MUKAAN LUKIEN JOUKKOTUHOASEIDEN KEHITYS TAI TUOTANTO, KEMIAALLISTEN TAI BIOLOGISTEN ASEIDEN KEHITYS TAI TUOTANTO TAI MIHINKÄÄN TOIMINTOIHIN, JOTKA LIITTYVÄT MIHINKÄÄN YDINASEESEEN TAI VAARALLISEEN YDINPOLTTOAINEKIERTOON TAI IHMISOIKEUKSIEN RIKKOMISEN TUKEMISEEN. MIKÄLI TÄMÄ KÄYTTÖOPAS JA SOVELLETTAVA LAKI OVAT RISTIRIIDASSA, SOVELLETAAN JÄLKIMMÄISTÄ.

Sääntelyä koskevat tiedot

Näitä lausekkeitä sovelletaan ainoastaan tuotteisiin, joissa on vastaava merkki tai tieto.

EU-vaatimustenmukaisuusvakuutus

 Tämä tuote ja mahdolliset lisävarusteet on merkitty CE-merkinnällä ja noudattavat sovellettavia yhdenmukaistettuja eurooppalaisia standardeja, jotka on luetteltu direktiivissä 2014/30/EU (EMCD), direktiivissä 2014/35/EU (LVD) ja direktiivissä 2011/65/EU (RoHS).

Hangzhou Microimage Software Co., Ltd. vakuuttaa täten, että tämä laite (katso tuotetarra) on direktiivin 2014/53/EU mukainen.

EU-vaatimustenmukaisuusvakuutuksen täydellinen teksti on luettavissa verkkoosoitteessa: <https://www.hikmicrotech.com/en/support/download-center/declaration-of-conformity/>

Taajuuskaistat ja teho

Seuraavaan radiolaitteeseen sovellettavat taajuuskaistat ja lähetystehon (säteilävän ja/tai voimalinjaperäisen) nimellisrajat ovat seuraavat: Wi-Fi 2,4 GHz (2,4–2,4835 GHz): ≤19 dBm; Wi-Fi 5 GHz (5,15–5,25 GHz): ≤17 dBm Bluetooth 2,4 GHz (2,4–2,4835 GHz): <10 dBm.

RF-altistusta koskevat tiedot

Tämä laite on testattu ja se täyttää radiotaajuuksille (RF) altistumista koskevat raja-arvot.

Jos laitteen mukana ei ole toimitettu virtalähdettä, käytä pätevän valmistajan toimittamaa virtalähdettä. Tuotteen teknisissä tiedoissa on lisätietoa virtaa koskevista vaatimuksista.

 Direktiivi 2012/19/EU (WEEE-direktiivi): Tällä symbolilla merkityjä tuotteita ei saa hävittää lajittelemattoman yhdyskuntajätteen mukana Euroopan unionissa. Kierrätä tuote asianmukaisesti palauttamalla se paikalliselle myyjälle vastaavan uuden laitteen hankkimisen yhteydessä tai viemällä se asianmukaiseen keräyspisteeseen. Lisätietoja: www.recyclethis.info.

 Direktiivi 2006/66/EY ja sen muutosdirektiivi 2013/56/EU (paristodirektiivi): Tässä tuotteessa on paristo tai akku, jota ei saa hävittää lajittelemattoman yhdyskuntajätteen mukana Euroopan unionissa. Lisätietoja paristosta tai akusta on tuotteen asiakirjoissa. Paristo tai akku

on merkitty tällä symbolilla, ja siihen voi sisältyä käytetyn aineen eli kadmiumin (Cd), lyijyn (Pb) tai elohopean (Hg) kirjainmerkintä. Kierrätä paristo tai akku asianmukaisesti viemällä se myyjälle tai asianmukaiseen keräyspisteeseen. Lisätietoja: www.recyclethis.info.

Om bruksanvisningen

Bruksanvisningen innehåller anvisningar för användning och underhåll av produkten. Bilder, diagram, illustrationer och all övrig information är enbart avsedda som beskrivningar och förklaringar. Informationen i handboken kan komma att ändras, utan föregående meddelande, vid uppgradering av fast programvara eller av andra skäl. Den senaste versionen av bruksanvisningen finns på HIKMICRO:s webbplats (www.hikmicrotech.com/). Använd bruksanvisningen tillsammans med vägledning och assistans från yrkespersoner som utbildats i att ge stöd för produkten.

Säkerhetsföreskrifter

Anvisningarna är avsedda att säkerställa att användaren kan använda produkten på korrekt sätt för att undvika fara eller förlust av egendom.

Lagar och bestämmelser

Användningen av produkten måste följa lokala bestämmelser rörande elsäkerhet.

Teknisk support

Portalen på <https://www.hikmicrotech.com/en/contact-us.html> hjälper dig som HIKMICRO-kund att få ut mesta möjliga från dina HIKMICRO-produkter. Portalen ger dig tillgång till vårt supportteam, program och dokumentation, serviceavtal etc.

Strömförsörjning

- Ingångsspänningen ska överensstämma med begränsad strömkälla (5 VDC, 2 A) enligt IEC61010-1-standarden. Se de tekniska specifikationerna för detaljerad information.
- Kontrollera att kontakten är korrekt ansluten till eluttaget.
- Anslut inte flera enheter till en och samma strömadapter, för att undvika överhettning eller brandfara som orsakas av överbelastning.

Batteri

- Det inbyggda batteriet kan inte tas bort. Kontakta tillverkaren för reparation om så behövs.
- **FÖRSIKTIGHET!** Risk för explosion om batteriet ersätts med en felaktig typ.
- Ersättning av batteriet med en felaktig typ kan kringgå en skyddsfunktion (exempelvis med vissa typer av litiumbatterier).
- Kasta inte batteriet i eld eller i en het ugn, eller mekaniskt krossa eller skära batteriet, vilket kan resultera i en explosion.
- Batteriet får inte lämnas i en miljö med extremt höga temperaturer, då detta kan medföra explosion och/eller läckage av brännbar vätska eller gas.
- Batteriet får inte utsättas för extremt lågt lufttryck, då detta kan resultera i en explosion och/eller läckage av brännbar vätska eller gas.
- Förbrukade batterier ska avfallshanteras i enlighet med anvisningarna.

Underhåll

- Kontakta din återförsäljare eller närmaste servicecenter, om produkten inte fungerar som den ska. Vi åtar oss inget ansvar för problem som orsakats av obehörig reparation eller obehörigt underhåll.
- Torka försiktigt av enheten med en ren trasa och en liten mängd etanol, vid behov.

● Om utrustningen används på ett sätt som inte anges av tillverkaren, kan skyddet som enheten ger försämrats.

Användningsmiljö

- Se till att användningsmiljön motsvarar enhetens krav. Drifttemperaturen bör vara -10 °C till 50 °C och luftfuktigheten lägre än 95 %.
- Placera enheten i en torr miljö med god ventilation.
- Enheten FÅR INTE utsättas för kraftig elektromagnetisk strålning eller dammiga miljöer.
- Objektivet får INTE riktas mot solen eller andra starka ljuskällor.
- Om någon laserutrustning används, måste du se till att enhetens objektivet inte exponeras för laserstrålen, då detta kan medföra att objektivet bränns sönder.
- Skyddsklassificeringen är IP 54.

Transport

- Förvara enheten i ursprungsförpackningen eller en liknande förpackning vid transport.
- Behåll allt förpackningsmaterial efter upppackningen för framtida bruk. Vid eventuella fel måste du returnera enheten till fabriken med det ursprungliga förpackningsmaterialet. Transport utan det ursprungliga förpackningsmaterialet kan resultera i att enheten skadas och företaget åtar sig inget ansvar för detta.
- Produkten får inte tappas eller utsättas för fysiska stötar. Håll enheten på avstånd från magnetiska störningar.

Nödsituation

- Stäng omedelbart av strömmen, koppla ur strömkabeln och kontakta servicecentret, om det kommer rök, lukt eller oljud från enheten.

Kalibreringstjänst

För mer detaljerade tjänster för kalibrering, besök <https://www.hikmicrotech.com/en/support/>.

Tillverkarens adress

Room 313, Unit B, Building 2, 399 Danfeng Road, Xixing Subdistrict, Binjiang District, Hangzhou, Zhejiang 310052, Kina
Hangzhou Microimage Software Co., Ltd.

FÖRSÅKRAN OM ÖVERENSSTÄMMELSE: Produkter i den termiska serien kan vara föremål för exportkontroller i olika länder eller regioner, inklusive utan begränsning, USA, Europeiska unionen, Storbritannien och/eller andra länder som skrivit under Wassenaar-avtalet. Rådfråga din professionella juridiska expert eller efterlevnadsexpert eller lokala myndigheter.

Juridisk information JURIDISK FRISKRIVNING

BRUKSANVISNINGEN OCH DEN PRODUKT SOM BESKRIVS MED DESS HÅRDVARA, MJUKVARA OCH FIRMWARE TILLHANDAHÅLLS "I BEFINTLIGT SKICK" OCH "MED ALLA FEL OCH BRISTER" SÅ LÅNGT DETTA ÄR TILLÅTET ENLIGT TILLÄMPLIG LAGSTIFTNING. HIKMICRO UTFÄRDAR INGA GARANTIER, VARKEN UTTRYCKLIGA ELLER UNDERFÖRSTÄDDA, INKLUSIVE UTAN BEGRÄNSNING, FÖR SÄLJBARHET, TILLFREDSSTÄLLANDE KVALITET ELLER LÄMPLIGHET FÖR ETT VISST ÄNDAMÅL. ANVÄNDNING AV PRODUKTEN SKER HELT PÅ EGEN RISK. DU SKA INTE UNDER NÅGRA OMSTÄNDIGHETER HÅLLA HIKMICRO ANSVARIGT FÖR EVENTUELLA SÄRSKILDA SKADOR, FÖLJDSKADOR, OAVSIKTLIGA SKADOR ELLER INDIREKTA SKADOR,

INKLUSIVE BLAND ANNAT SKADESTÅND FÖR FÖRLORAD AFFÄRSVINST, VERKSAMHETSSTÖRNING, FÖRLUST AV DATA ELLER DOKUMENTATION, ELLER SYSTEMSKADA, OAVSETT OM DETTA BASERAS PÅ AVTALSBROTT, ÅTALBAR HANDLING (INKLUSIVE FÖRSUMLIGHET), PRODUKTANSVAR ELLER ANNAT I SAMBAND MED ANVÄNDNINGEN AV PRODUKTEN, ÄVEN OM HIKMICRO HAR MEDDELATS ATT RISKEN FÖR SÅDANA SKADOR ELLER FÖRLUSTER FÖRELIGGER.

DU BEKRÄFTAR ATT INTERNETS NATUR INNEBÄR INBYGGDA SÄKERHETSRISKER OCH HIKMICRO TAR INGET ANSVAR FÖR ONORMAL ANVÄNDNING, INTEGRITETSLÄCKOR ELLER ANDRA SKADOR SOM ORSAKAS AV CYBERATTACKER, HACKERATTACKER, VIRUSANGREPP ELLER ANDRA SÄKERHETSRISKER MED INTERNET. HIKMICRO KOMMER DOCK ATT TILLHANDAHÅLLA LÄMPLIG TEKNISK SUPPORT OM SÅ KRÄVS.

DU ACCEPTERAR ATT ANVÄNDA PRODUKTEN I ENLIGHET MED ALLA TILLÄMPLIGA LAGAR OCH DU ÄR ENSAMT ANSVARIG FÖR ATT SÄKERSTÄLLA ATT DIN ANVÄNDNING EFTERLEVER TILLÄMPLIGA LAGAR. DU ÄR I SYNNERHET ANSVARIG FÖR ATT ANVÄNDA PRODUKTEN PÅ ETT SÅDANT SÄTT ATT DEN INTE INKRÄKTAR PÅ NÅGRA RÄTTIGHETER SOM ÄGS AV TREDJE PART, INKLUSIVE UTAN BEGRÄNSNING, RÄTTEN TILL PUBLICERING, IMMATERIELLA RÄTTIGHETER, SAMT DATASKYDD OCH ANDRA INTEGRITETS RÄTTIGHETER. DU FÅR INTE ANVÄNDA PRODUKTEN FÖR NÅGRA FÖRBJUDNA SLUTANVÄNDNINGAR, INKLUSIVE UTVECKLING ELLER PRODUKTION AV MASSFÖRSTÖRELSEVAPEN, UTVECKLING ELLER PRODUKTION AV KEMISKA ELLER BIOLOGISKA STRIDSMEDEL, ELLER NÅGRA AKTIVITETER SOM ÄR RELATERADE TILL NUKLEÄRA SPRÄNGMEDEL ELLER OSÄKRA NUKLEÄRA BRÄNSLECYKLER, ELLER SOM STÖD FÖR ÖVERGREPP AV MÄNSKLIGA RÄTTIGHETER. I DE FALL INNEHÅLLET I BRUKSANVISNINGEN STÅR I KONFLIKT MED TILLÄMPLIGA LAGAR, GÄLLER DE SISTNÄMNDNA.

Föreskrifter

Dessa villkor gäller endast för de produkter som är försedda med motsvarande märke eller information.

Deklaration om EU-överensstämmelse

CE Den här produkten och, om tillämpligt, även de medföljande tillbehören är CE-märkta och överensstämmer därför med harmoniserade europeiska standarder i direktivet 2014/30/EU (EMC), direktivet 2014/35/EU (LVD)

och direktivet 2011/65/EU (RoHS).

Hangzhou Microimage Software Co., Ltd. deklarerar härmed att enheten (se etiketten) uppfyller direktiv 2014/53/EU.

Den fullständiga texten med EU-försäkran om överensstämmelse finns tillgänglig på följande webbadress: <https://www.hikmicrotech.com/en/support/download-center/declaration-of-conformity/>

Frekvensband och effekt

Dessa nominella gränsvärden för frekvensband och överföringseffekt (utstrålad och/eller ledningsburen) gäller för följande radioutrustning: Wi-Fi 2,4 GHz (2,4 till 2,4835 GHz): ≤19 dBm; Wi-Fi 5 GHz (5,15 GHz till 5,25 GHz): ≤17 dBm; Bluetooth 2,4 GHz (2,4 GHz till 2,4835 GHz): <10 dBm.

Information om exponering för radiovågor

Denna enhet har testats och uppfyller gällande gränsvärden för radiofrekvens (RF) exponering.

Använd en strömadapter som tillhandahålles av en godkänd tillverkare för enheter utan en medföljande strömadapter. Se produktens specifikation för detaljerade strömförsörjningskrav.



Direktiv 2012/19/EU (WEEE-direktivet): Produkter märkta med denna symbol får inte avfallshanteras som osorterat hushållsavfall inom EU. Produkten ska återlämnas till din lokala återförsäljare för korrekt återvinning vid inköp av motsvarande ny utrustning, eller lämnas in på en särskild återvinningsstation. För ytterligare information se: www.recyclethis.info.



Direktiv 2006/66/EG och dess tillägg 2013/56/EU (batteridirektivet): Produkten innehåller ett batteri som inte får avfallshanteras som osorterat hushållsavfall inom EU. Se produktens dokumentation för specifik information om batteriet. Batteriet är märkt med denna symbol, som kan innehålla bokstäver för att indikera kadmium (Cd), bly (Pb) eller kvicksilver (Hg). Batteriet ska återlämnas till din återförsäljare eller lämnas in på en särskild återvinningsstation för korrekt återvinning. För ytterligare information se: www.recyclethis.info.

Русский

О данном Руководстве

В Руководстве содержатся инструкции по эксплуатации Изделия. Фотографии, схемы, иллюстрации и прочие материалы приведены исключительно в качестве описаний и пояснений. Информация, приведенная в Руководстве, может быть изменена без предварительного уведомления в связи с обновлением микропрограммы или по другим причинам. Последнюю редакцию настоящего Руководства можно найти на веб-сайте компании HIKMICRO (www.hikmicrotech.com). Используйте Руководство под наблюдением специалистов, обученных обслуживанию Изделия.

Инструкция по технике безопасности

Настоящие инструкции предназначены для того, чтобы пользователь мог правильно использовать устройство, чтобы избежать опасности или потери имущества.

Законодательные акты и нормативные документы

Эксплуатация данного изделия должна выполняться в строгом соответствии с местными правилами безопасной эксплуатации электрооборудования.

Техническая поддержка

Портал <https://www.hikmicrotech.com/en/contact-us.html> помогает потребителям максимально эффективно использовать изделия HIKMICRO. На этом портале можно обратиться в службу технической поддержки и получить доступ к программному обеспечению, документации, договорам на сервисное обслуживание и т. д.

Электропитание

- Входное напряжение должно соответствовать ограниченному источнику питания (5 В постоянного тока, 2 А) в соответствии со стандартом IEC61010-1. Подробная информация приведена в таблице технических данных.
- Убедитесь, что вилка правильно подключена к розетке электропитания.

- Во избежание перегрева или возгорания из-за перегрузки **ЗАПРЕЩАЕТСЯ** подключать несколько устройств к одному адаптеру питания.

Батарея

- Встроенная батарея не подлежит разборке. В случае необходимости ремонта обратитесь к производителю.
- **ОСТОРОЖНО!** При установке батареи недопустимого типа существует риск взрыва.
- Установка батареи недопустимого типа (например, некоторых типов литиевых батарей) может создать угрозу безопасности.
- Не бросайте батарею в огонь или горячую печь, не сдавливайте и не разрезайте батарею, поскольку такие действия могут привести к взрыву.
- Не оставляйте батарею в условиях чрезвычайно высокой температуры внешней среды, поскольку это может привести к взрыву либо к утечке горючей жидкости или газа.
- Не подвергайте батарею чрезвычайно низкому давлению воздуха, поскольку это может привести к взрыву либо к утечке горючей жидкости или газа.
- Утилизируйте использованные батареи в соответствии с инструкциями.

Техническое обслуживание

- Если изделие не работает должным образом, обратитесь к дилеру или к специалистам ближайшего сервисного центра. Компания-изготовитель не несет ответственности за неисправности, возникшие в результате несанкционированного ремонта или технического обслуживания.
- При необходимости осторожно протрите устройство чистой салфеткой, смоченной небольшим количеством этилового спирта.
- Если оборудование используется способом, не указанным производителем, обеспечиваемая устройством безопасность может быть нарушена.

Требования к рабочей среде

- Убедитесь, что рабочая среда удовлетворяет требованиям надлежащей работы устройства. Рабочая температура должна быть в пределах от -10 °C до 50 °C, а влажность не должна превышать 95 %.
- Размещайте устройство в сухой и хорошо проветриваемой среде.
- **ЗАПРЕЩАЕТСЯ** устанавливать устройство в условиях воздействия сильного электромагнитного излучения или в пыльной среде.
- Не направляйте объектив устройства на солнце или другие яркие источники света.
- При использовании любого лазерного оборудования убедитесь, что в объектив устройства не попадает лазерный луч, иначе он может выгореть.
- Класс защиты IP 54.

Транспортировка

- Используйте оригинальную или схожую упаковку для транспортировки устройства.
- После распаковки сохраните упаковочные материалы для дальнейшего использования. В случае неисправности вам потребуется вернуть устройство на завод в оригинальной упаковке. Транспортировка без оригинальной упаковки может привести к повреждению устройства, и компания не будет нести за это ответственности.

- Не роняйте и не ударяйте устройство. Устройство необходимо размещать вдали от источников электромагнитных помех.

Кнопка подачи экстренного сигнала тревоги

- Если устройство испускает дым, неприятный запах или шум, незамедлительно отключите электропитание, извлеките шнур питания и обратитесь в сервисный центр.

Услуги калибровки

Информацию о пунктах технического обслуживания можно получить у местного дилера. Дополнительная информация об услугах калибровки приведена на веб-странице <https://www.hikmicrotech.com/en/support/>.

Адрес производителя

Комната 313, помещение «В», корпус 2, 399 Danfeng Road, район Xixing, округ Binjiang, Hangzhou, Zhejiang 310052, Китай

Компания Hangzhou Microimage Software Co., Ltd.

УВЕДОМЛЕНИЕ О СООТВЕТСТВИИ: В различных странах и регионах, включая США, ЕС, Великобританию и/или другие страны, подписавшие Вассенарские соглашения, на тепловизионные устройства могут распространяться правила экспортного контроля. Обратитесь к юристу, специалисту по соблюдению нормативно-правового соответствия или местным органам власти.

Нормативно-правовая информация

ЗАЯВЛЕНИЕ ОБ ОГРАНИЧЕНИИ ОТВЕТСТВЕННОСТИ

В МАКСИМАЛЬНОЙ СТЕПЕНИ, РАЗРЕШЕННОЙ ДЕЙСТВУЮЩИМ ЗАКОНОДАТЕЛЬСТВОМ, ДАННОЕ РУКОВОДСТВО И ОПИСАНИЕ ИЗДЕЛИЯ ВМЕСТЕ С АППАРАТНОЙ ЧАСТЬЮ, ПРОГРАММНЫМ ОБЕСПЕЧЕНИЕМ И ВСТРОЕННОЙ МИКРОПРОГРАММОЙ ПРЕДОСТАВЛЯЮТСЯ ПО ПРИНЦИПУ «КАК ЕСТЬ» И «СО ВСЕМИ ВОЗМОЖНЫМИ НЕПОЛАДКАМИ И ОШИБКАМИ». НИКМІСRO НЕ ДАЕТ НИКАКИХ ЯВНЫХ ИЛИ ПОДРАЗУМЕВАЕМЫХ ГАРАНТИЙ, В ТОМ ЧИСЛЕ ГАРАНТИЙ ТОВАРНОЙ ПРИГОДНОСТИ, УДОВЛЕТВОРИТЕЛЬНОГО КАЧЕСТВА ИЛИ ПРИГОДНОСТИ ДЛЯ КОНКРЕТНЫХ ЦЕЛЕЙ.

ПОТРЕБИТЕЛЬ ИСПОЛЬЗУЕТ ИЗДЕЛИЕ НА СВОЙ СТРАХ И РИСК. НИ ПРИ КАКИХ ОБСТОЯТЕЛЬСТВАХ КОМПАНИЯ НИКМІСRO НЕ НЕСЕТ ОТВЕТСТВЕННОСТИ ПЕРЕД ПОТРЕБИТЕЛЕМ ЗА КАКОЙ-ЛИБО СЛУЧАЙНОЙ ИЛИ КОСВЕННЫЙ УЩЕРБ, ВКЛЮЧАЯ, СРЕДИ ПРОЧЕГО, УБЫТКИ ИЗ-ЗА ПОТЕРИ ПРИБЫЛИ, ПЕРЕРЫВОВ В ДЕЯТЕЛЬНОСТИ, ПОТЕРИ ДАННЫХ ИЛИ ДОКУМЕНТАЦИИ, ПОВРЕЖДЕНИЯ СИСТЕМ, БУДЬ ТО ПО ПРИЧИНЕ НАРУШЕНИЯ ДОГОВОРА, ПРОТИВОПРАВНЫХ ДЕЙСТВИЙ (В ТОМ ЧИСЛЕ ХАЛАТНОСТИ), УЩЕРБА ВСЛЕДСТВИЕ ИСПОЛЬЗОВАНИЯ ИЗДЕЛИЯ ИЛИ ИНОГО В СВЯЗИ С ИСПОЛЬЗОВАНИЕМ ДАННОГО ИЗДЕЛИЯ, ДАЖЕ ЕСЛИ КОМПАНИИ НИКМІСRO БЫЛО ИЗВЕСТНО О ВОЗМОЖНОСТИ ТАКОГО УЩЕРБА.

ПОТРЕБИТЕЛЬ ОСОЗНАЕТ, ЧТО ИНТЕРНЕТ ПО СВОЕЙ ПРИРОДЕ ЯВЛЯЕТСЯ ИСТОЧНИКОМ ПОВЫШЕННОГО РИСКА БЕЗОПАСНОСТИ И КОМПАНИЯ НИКМІСRO НЕ НЕСЕТ ОТВЕТСТВЕННОСТИ ЗА СБОИ В РАБОТЕ ОБОРУДОВАНИЯ, УТЕЧКУ ИНФОРМАЦИИ И ДРУГОЙ УЩЕРБ, ВЫЗВАННЫЙ КИБЕРАТАКАМИ, ХАКЕРАМИ, ВИРУСАМИ ИЛИ СЕТЕВЫМИ УГРОЗАМИ; ОДНАКО НИКМІСRO ОБЕСПЕЧИВАЕТ СВОЕВРЕМЕННУЮ ТЕХНИЧЕСКУЮ ПОДДЕРЖКУ, ЕСЛИ ЭТО НЕОБХОДИМО.

ПОТРЕБИТЕЛЬ СОГЛАШАЕТСЯ ИСПОЛЬЗОВАТЬ ДАННОЕ ИЗДЕЛИЕ В СООТВЕТСТВИИ СО ВСЕМИ ПРИМЕНИМЫМИ ЗАКОНАМИ И НЕСЕТ ЛИЧНУЮ ОТВЕТСТВЕННОСТЬ ЗА ИХ СОБЛЮДЕНИЕ. ПРИ ИСПОЛЬЗОВАНИИ ИЗДЕЛИЯ ПОТРЕБИТЕЛЬ НЕСЕТ ОТВЕТСТВЕННОСТЬ ЗА СОБЛЮДЕНИЕ ПРАВ ТРЕТЬИХ СТОРОН, В ТОМ ЧИСЛЕ ПРАВ НА ПУБЛИЧНОСТЬ, ИНТЕЛЛЕКТУАЛЬНУЮ СОБСТВЕННОСТЬ, ЗАЩИТУ ДАННЫХ И ИНЫХ ПРАВ НА НЕПРИКОСНОВЕННОСТЬ ЧАСТНОЙ ЖИЗНИ. ПОТРЕБИТЕЛЬ ОБЯЗУЕТСЯ НЕ ИСПОЛЬЗОВАТЬ ЭТО ИЗДЕЛИЕ В ЗАПРЕЩЕННЫХ ЦЕЛЯХ, В ТОМ ЧИСЛЕ ДЛЯ РАЗРАБОТКИ ИЛИ ПРОИЗВОДСТВА ОРУЖИЯ МАССОВОГО УНИЧТОЖЕНИЯ, ХИМИЧЕСКОГО ИЛИ БИОЛОГИЧЕСКОГО ОРУЖИЯ, ОСУЩЕСТВЛЕНИЯ КАКОЙ-ЛИБО ДЕЯТЕЛЬНОСТИ В КОНТЕКСТЕ ЯДЕРНОГО ОРУЖИЯ, НЕБЕЗОПАСНЫХ ОПЕРАЦИЙ С ЯДЕРНЫМ ТОПЛИВОМ ИЛИ ДЛЯ ПОДДЕРЖКИ НАРУШЕНИЙ ПРАВ ЧЕЛОВЕКА. В СЛУЧАЕ РАЗНОЧТЕНИЙ МЕЖДУ НАСТОЯЩИМ РУКОВОДСТВОМ И ДЕЙСТВУЮЩИМ ЗАКОНОДАТЕЛЬСТВОМ, ПОСЛЕДНЕЕ ИМЕЕТ ПРИОРИТЕТ.

Нормативная информация

Данные положения применяются только в том случае, если изделие снабжено соответствующей отметкой или информацией.

Соответствие стандартам EU

 Настоящее изделие и аксессуары, входящие в комплект его поставки, отмечены символом CE, который обозначает их соответствие согласованным Европейским стандартам, перечисленным в Директивах 2014/30/EU (EMCD), 2014/35/EU (LVD) и 2011/65/EU (RoHS).

Настоящим компания Hangzhou Microimage Software Co., Ltd. свидетельствует, что данное изделие (см. этикетку) соответствует Директиве 2014/53/EU.

Полный текст декларации о соответствии нормативным требованиям ЕС доступен по следующей ссылке: <https://www.hikmicrotech.com/en/support/download-center/declaration-of-conformity/>

Частотные диапазоны и мощность

Ниже приведены частотные диапазоны и номинальные пределы мощности передачи (излучаемой и/или проводимой) для следующего радиооборудования: Wi-Fi 2,4 ГГц (от 2,4 ГГц до 2,4835 ГГц): ≤19 дБм

Wi-Fi 5 ГГц (от 5,15 ГГц до 5,25 ГГц): ≤17 дБм;

Bluetooth 2,4 ГГц (от 2,4 ГГц до 2,4835 ГГц): <10 дБм.

Информация об излучении PC

Данное устройство было протестировано и соответствует применимым ограничениям по радиочастотному (PC) излучению.

Если устройство не укомплектовано адаптером питания, используйте адаптер питания разрешенного изготовителя. Требования по электропитанию подробно описаны в технических характеристиках изделия.



Директива WEEE 2012/19/ЕС (по утилизации отходов электрического и электронного оборудования): На территории ЕС запрещается утилизировать изделия с этой маркировкой как несортируемые бытовые отходы. Для надлежащей переработки следует передать

это изделие местному поставщику после приобретения аналогичного нового оборудования либо доставить изделие в надлежащий пункт сбора отходов. Для получения дополнительной информации посетите веб-сайт www.recyclethis.info.



Директива 2006/66/EU и поправка к ней 2013/56/EU (сведения о батарее): это изделие содержит батарею, которую запрещено утилизировать в Европейском союзе в качестве несортированных бытовых отходов. Информацию о конкретной батарее см. в документации изделия. Маркировка батареи может включать в себя символы, которые обозначают ее химический состав: кадмий (Cd), свинец (Pb) или ртуть (Hg). Для надлежащей утилизации отправьте батарею местному поставщику или утилизируйте ее в специальных пунктах приема отходов. Для получения дополнительной информации посетите веб-сайт www.recyclethis.info.

Türkçe

Bu Kılavuz hakkında

Kılavuz, Ürünün kullanımı ve yönetimi ile ilgili talimatları içerir. Resimler, çizelgeler, görüntüler ve buradaki diğer tüm bilgiler, yalnızca tanımlama ve açıklama amaçlıdır. Kılavuzda bulunan bilgiler, yazılım güncellemeleri veya başka nedenlerden dolayı önceden haber verilmeksizin değiştirilebilir. Lütfen bu Kılavuzun en son sürümü için HIKMICRO web sitesine (www.hikmicrotech.com) bakın. Lütfen bu Kılavuzu, Ürünü destekleme konusunda eğitilmiş profesyonellerin rehberliği ve yardımı ile kullanın.

Güvenlik Talimatı

Bu talimatlar ile tehlikeleri veya mal kayıplarını önlemek için kullanıcının ürünü doğru şekilde kullanabilmesinin sağlanması amaçlanmıştır.

Yasalar ve Yönetmelikler

Ürünün yerel elektrik güvenliği düzenlemelerine kesinlikle uygun şekilde kullanılması gerekmektedir.

Teknik Destek

<https://www.hikmicrotech.com/en/contact-us.html> portalı, bir HIKMICRO müşterisi olarak HIKMICRO ürünlerinizden en iyi şekilde yararlanmanıza yardımcı olacaktır. Portal, destek ekibimize, yazılım ve belgelere, hizmet bağlantılarına vb. erişmenizi sağlar.

Güç Kaynağı

- Giriş voltajı, IEC61010-1 standardına göre Sınırlı Güç Kaynağını (5 VDC, 2 A) karşılamalıdır. Ayrıntılı bilgi için lütfen teknik özelliklere bakın.
- Fişin elektrik prizine düzgün şekilde takıldığından emin olun.
- Aşırı yükten kaynaklı aşırı ısınmayı veya yangın tehlikelerini önlemek için bir güç kaynağına birden fazla cihaz TAKMAYIN.

Pil

- Dahili pil sökülemez. Gerekirse onarım için lütfen üreticiyle iletişime geçin.
- DİKKAT: Pil yanlış bir türle değiştirildiğinde patlama riski.
- Pilin yanlış türde bir pille uygun olmayan şekilde değiştirilmesi korumayı geçersiz hâle getirebilir (örneğin, bazı lityum pil türleri).
- Pili ateşe veya sıcak fırına atmayın veya pili mekanik olarak patlayabilecek şekilde ezmeyin veya kesmeyin.
- Pili, patlamaya veya yanıcı sıvı veya gaz sızıntısına neden olabilecek aşırı yüksek sıcaklıktaki bir ortamda bırakmayın.
- Pili, patlamaya veya yanıcı sıvı veya gaz sızıntısına neden olabilecek aşırı düşük

hava basıncına maruz bırakmayın.

- Bitmiş pilleri talimatlara göre atın.

Bakım

- Ürün düzgün şekilde çalışmıyorsa lütfen bayiinizle veya en yakın servis merkeziyle iletişime geçin. Yetkisiz onarım veya bakımdan kaynaklanan sorunlar için herhangi bir sorumluluk kabul etmeyiz.
- Cihazı temiz bir bez ve gerekirse az miktarda etanol ile hafifçe silin.
- Ekipman, üretici tarafından belirtilmeyen bir şekilde kullanılırsa cihaz tarafından sağlanan koruma bozulabilir.

Kullanma Ortamı

- Çalışma ortamının cihazın gereksinimlerini karşıladığından emin olun. Çalışma sıcaklığı -10°C ila 50°C (14°F ila 122°F) ve nem %95 veya daha az olmalıdır.
- Cihazı, kuru ve iyi havalandırılan bir ortama yerleştirin.
- Cihazı yüksek elektromanyetik radyasyona sahip veya tozlu ortamlarda BULUNDURMAYIN.
- Lensi, güneşe veya herhangi bir parlak ışığa doğru tutmayın.
- Herhangi bir lazer ekipmanı kullanılırken cihaz merceğinin, lazer ışınına maruz kalmadığından emin olun aksi takdirde yanabilir.
- Koruma seviyesi IP 54'tür.

Ulaşım

- Cihazı taşıırken orijinal ambalajının veya benzer bir ambalajın içerisine koyun.
- Ambalajından çıkardıktan sonra tüm ambalajları ileride kullanmak üzere saklayın. Herhangi bir arıza meydana gelmesi halinde cihazı orijinal sargısıyla birlikte fabrikaya iade etmeniz gerekir. Orijinal ambalajı olmadan taşımak cihaza zarar verebilir bu durumda şirket hiçbir sorumluluk kabul etmeyecektir.
- Ürünü düşürmeyin veya fiziksel darbeye maruz bırakmayın. Cihazı manyetik parazitten uzak tutun.

Acil Durum

- Cihazdan duman, koku veya ses geliyorsa hemen gücü kapatarak güç kablosunun bağlantısını kesin ve servis merkeziyle iletişime geçin.

Kalibrasyon Hizmeti

Bakım noktaları hakkında bilgi için lütfen yerel bayi ile iletişime geçin. Daha ayrıntılı kalibrasyon hizmetleri için lütfen <https://www.hikmicrotech.com/en/support/>.

Üretim Adresi

Oda 313, Birim B, Bina 2, 399 Danfeng Caddesi, Xixing Nahiyesi, Binjiang Bölgesi, Hangzhou, Zhejiang 310052, Çin
Hangzhou Microimage Software Co., Ltd.

UYGUNLUK BİLDİRİMİ: Termal serisi ürünler, sınırlama olmaksızın Amerika Birleşik Devletleri, Avrupa Birliği, Birleşik Krallık ve / veya Wassenaar Düzenlemesinin diğer üye ülkeleri dahil olmak üzere çeşitli ülke veya bölgelerde ihracat kontrollerine tabi olabilir. Lütfen profesyonel hukuk veya uyum uzmanınıza ya da yerel hükümet yetkililerine danışın.

Yasal Bilgiler YASAL UYARI

YÜRÜRLÜKTEKİ YASALARIN İZİN VERDİĞİ AZAMI ÖLÇÜDE, BU KILAVUZ VE

AÇIKLANAN ÜRÜN, DONANIMI, YAZILIMI VE ÜRÜN YAZILIMI İLE "OLDUĞU GİBİ" VE "TÜM ARIZALAR VE HATALAR İLE" SAĞLANIR. HIKMICRO, SINIRLAMA, SATILABİLİRLİK, KALİTE MEMNUNİYETİ VEYA BELİRLİ BİR AMACA UYGUNLUK DAHİL, AÇIK VEYA ZİMNİ HİÇBİR GARANTİ VERMEZ. ÜRÜNÜN SİZİN TARAFINIZDAKİ KULLANILMASIYLA İLGİLİ TÜM RİSKLER TARAFINIZDA AİTTİR. HIKMICRO HİÇBİR DURUMDA, BU ÜRÜNÜN KULLANIMI İLE BAĞLANTILI OLARAK, HIKMICRO BU TÜR HASARLARIN OLASILIĞI HAKKINDA BİLGİLENDİRİLMİŞ OLSA BİLE, İŞ KARLARININ KAYBI, İŞ KESİNTİSİ, VERİ KAYBI, SİSTEM KESİNTİSİ, BELGE KAYBI, SÖZLEŞMENİN İHLALİ (İHMAL DAHİL), ÜRÜN SORUMLULUĞU GİBİ ZARARLAR DA DAHİL OLMAK ÜZERE, ÖZEL, SONUÇSAL, TESADÜFİ VEYA DOLAYLI ZARARLAR İÇİN SİZE KARŞI SORUMLU OLMAYACAKTIR.

HIKMICRO'NUN, İNTERNETİNİN DOĞAL GÜVENLİK RİSKLERİNİN GETİRDİĞİ SİBER SALDIRI, HACKER SALDIRISI, HACKER SALDIRISI, VİRÜS BULAŞMASINDAN KAYNAKLANAN ANORMAL ÇALIŞMA, GİZLİLİK SIZINTISI VEYA DİĞER ZARARLARDAN HERHANGİ BİR SORUMLULUK ALMAYACAĞINI KABUL EDİYORSUNUZ; ANCAK HIKMICRO, GEREKİRSE ZAMANINDA TEKNİK DESTEK SAĞLAYACAKTIR.

BU ÜRÜNÜ YÜRÜRLÜKTEKİ TÜM YASALARA UYGUN OLARAK KULLANMAYI KABUL EDERSİNİZ VE KULLANIMINIZIN YÜRÜRLÜKTEKİ YASAYA UYGUN OLMASI SORUMLULUĞU TAMAMEN SİZE AİTTİR. ÖZELLİKLE, BU ÜRÜNÜ, SINIRLAMA OLMASIZIN, TANITIM HAKLARI, FİKRİ MÜLKİYET HAKLARI VEYA VERİ KORUMA VE DİĞER GİZLİLİK HAKLARI DA DAHİL OLMAK ÜZERE ÜÇÜNCÜ TARAFLARIN HAKLARINI İHLAL ETMEYECEK ŞEKİLDE KULLANMAKTAN SİZ SORUMLUSUNUZ. BU ÜRÜNÜ, TOPLU İMHA SİLAHLARININ GELİŞTİRİLMESİ VEYA ÜRETİMİ, KİMYASAL YA DA BİYOLOJİK SİLAHLARININ GELİŞTİRİLMESİ VEYA ÜRETİMİ, HERHANGİ BİR NÜKLEER PATLAYICI YA DA GÜVENİLİR OLMAYAN NÜKLEER YAKIT DÖNGÜSÜ VEYA İNSAN HAKLARI İHLALLERİNİN DESTEKLENMESİ DAHİL HİÇBİR YASAKLANMIŞ SON KULLANIM İÇİN KULLANMAYACAKSINIZ. BU KILAVUZ İLE İLGİLİ YASA ARASINDA HERHANGİ BİR ÇELİŞKİ OLMASI DURUMUNDA, İKİNCİSİ GEÇERLİDİR.

Düzenleyici Bilgi

Bu maddeler, yalnızca ilgili işarete veya bilgiye sahip ürünler için geçerlidir.
EU Uygunluk Beyanı

C E Bu ürün ve (varsa) birlikte verilen aksesuarlar ayrıca "CE" ile işaretlenmiştir ve bu nedenle 2014/30/EU (EMCD) Direktifi, 2014/35/EU (LVD) Direktifi ve 2011/65/EU (RoHS) Direktifi altında listelenen geçerli uyumlaştırılmış Avrupa standartlarına uygundur.

Hangzhou Microimage Software Co., Ltd. işbu belgeyle bu cihazın (etikete bakın) 2014/53/AB Direktifi ile uyumlu olduğunu beyan eder.

EU uygunluk beyanının tam metnine aşağıdaki internet adresinden ulaşılabilir:
<https://www.hikvision.com/en/support/compliance/declaration-of-conformity>.

Frekans Bantları ve Güç

Aşağıdaki radyo ekipmanı için geçerli olan frekans bantları ve iletim gücü (yayılan ve/veya iletilen) nominal sınırları aşağıdaki gibidir: Wi-Fi 2,4 GHz (2,4 GHz ila 2,4835 GHz): ≤19 dBm; Wi-Fi 5 GHz (5,15 GHz ila 5,25 GHz arası): ≤17 dBm; Bluetooth 2,4 GHz (2,4 GHz ile 2,4835 GHz arası): <10 dBm.

RF Maruziyeti Bilgileri

Bu cihaz test edilmiştir ve Radyo Frekansı (RF) maruziyeti için geçerli sınırları karşılamaktadır.

Beraberinde güç adaptörü verilmeyen cihaz için, kalifiye bir üretici tarafından sağlanan güç adaptörünü kullanın. Ayrıntılı güç gereksinimleri için ürün özelliklerine bakın.



2012/19/EU Direktifi (WEEE direktifi): Bu sembole sahip ürünler, Avrupa Birliği'nde ayrıştırılmamış belediye atığı olarak imha edilemez. Doğru geri dönüşüm için, eşdeğer yeni ekipman satın aldıktan sonra bu ürünü yerel tedarikçinize iade edin veya belirtilen toplama noktalarında imha edin.

Daha fazla bilgi için bkz: www.recyclethis.info.



2006/66/EC Direktifi ve 2013/56/EU sayılı değişikliği (Pil Direktifi): Bu ürün, Avrupa Birliği'nde ayrıştırılmamış belediye atığı olarak imha edilemeyen bir pil içermektedir. Pile özel bilgi edinmek için ürün belgelerine bakın. PİL, kadmiyum (Cd), kurşun (Pb) veya cıva (Hg) elementlerini gösteren harflerin de yer alabildiği bu sembole işaretlenmiştir. Doğru bir geri dönüşüm için pili tedarikçinize veya belirlenmiş toplama noktasına geri götürün. Daha fazla bilgi için bkz: www.recyclethis.info.

日本語

本マニュアルについて

本マニュアルには製品の使用および管理についての指示が含まれています。ここに記載されている写真、表、画像およびその他のすべての情報は説明のみを目的としています。本マニュアルに含まれる情報は、ファームウェア更新やその他の理由で通知なく変更されることがあります。HIKMICROのサイト

(www.hikmicrotech.com)で、本書の最新版をご覧ください。本マニュアルは、本製品をサポートする訓練を受けた専門家の指導・支援を受けた上でご使用ください。

安全上の指示

これらの指示は、ユーザーが製品を正しく使用し、危険や財産損失を回避できるように保証することを目的としています。

法規と規則

製品の使用にあたって、お住まいの地域の電気安全性に関する法令を厳密に遵守する必要があります。

テクニカルサポート

<https://www.hikmicrotech.com/en/contact-us.html> ポータルは、HIKMICROのお客様がHIKMICRO製品を最大限に活用するのに役立ちます。ポータルから、サポートチーム、ソフトウェアとドキュメント、サービスの連絡先などにアクセスできます。

電源

- 入力電圧は、IEC61010-1規格の限定電源（5VDC、2A）を満たす必要があります。詳細情報に関しては技術仕様を参照してください。
- プラグが適切に電源ソケットに接続されていることを確認してください。
- 1台の電源アダプターに2台以上の機器を接続してはなりません。過負荷によって過熱したり、火災発生の危険があります。

バッテリー

- 内蔵バッテリーは取り外しできません。修理については必要に応じてメーカーにお問い合わせください。
- 注意: バッテリーを不正な種別のものと交換すると爆発の危険があります。
- 不正な種別のバッテリーとの不適切な交換は、安全装置を無効にする場合があります(たとえば、一部のリチウムバッテリータイプの場合など)。
- バッテリーを火や高温のオープンの中に投入したり、バッテリーを機械的に粉砕したり切断したりしないでください。爆発の原因となることがあります。
- バッテリーを非常に高温の環境に放置しないでください。爆発したり、可燃性の液体やガスが漏出する恐れがあります。
- バッテリーを極端に低い空気圧下に置かないでください。爆発したり、可燃性の液体やガスが漏出する恐れがあります。
- 使用済みバッテリーは、指示に従って廃棄してください。

メンテナンス

- 製品が正しく動作しない場合、販売店または最寄りのサービスセンターに連絡してください。承認されていない修理や保守行為による問題について、当社はいかなる責任も負いません。
- 必要ならば、エタノールを少量含ませたきれいな布でデバイスを静かに拭きます。
- メーカーが指定していない方法で使用した場合、デバイスが提供する保護機能が損なわれる恐れがあります。

使用環境

- 実行環境がデバイスの要件を満たしていることを確認します。動作温度は -10°C ~ 50°C (14°F ~ 122°F) で、湿度は95%以下です。
- デバイスは、乾燥して換気の良い環境に配置してください。
- デバイスを強い電磁波や埃の多い環境にさらさないでください。
- レンズを太陽や極端に明るい場所に向けしないでください。
- レーザー装置を使用している場合は、デバイスのレンズがレーザービームにさらされていないことを確認してください。焼損するおそれがあります。
- 防水レベルはIP54です。

輸送

- 輸送中は、デバイスを元のパッケージまたは類似したパッケージに梱包してください。
- 開梱後は、後日使用できるように、梱包材を保存しておいてください。不具合が発生した場合、元の梱包材を使用して工場に機器を返送する必要があります。元の梱包材を使用せずに返送した場合、破損が発生する恐れがありますが、その際に、当社は一切責任を負いません。
- 製品を落下させたり、物理的な衝撃を与えないでください。本器を電磁妨害から遠ざけてください。

緊急

- デバイスから煙や異臭、異音が発生した場合、すぐに電源を切り、電源ケーブルを抜いて、サービスセンターにご連絡ください。

キャリブレーションサービス

メンテナンス拠点については、最寄りの販売店にお問い合わせください。より詳細な較正サービスについては、<https://www.hikmicrotech.com/en/support/>をご覧ください。

メーカー住所

310052 中国浙江省杭州市滨江区西興地区段鳳通り399号2棟ユニットB 313号室
Hangzhou Microimage Software Co., Ltd.

法令順守通知: 本サーマルシリーズ製品は、アメリカ合衆国、欧州連合、英国などワッセナー・アレンジメントの会員国を含むがそれだけに限定されない各国・各地域で、輸出管理の対象となる可能性があります。法律またはコンプライアンスの専門家、または地方自治体の担当部署にご相談ください。

法的情報 法的免責事項

適用法で認められる最大限の範囲で、本マニュアルおよび説明されている製品（ハードウェア、ソフトウェア、ファームウェアを含む）は、[現状のまま]および[すべての欠陥とエラーがある]状態で提供されます。HIKMICROでは、明示あるいは黙示を問わず、商品性、満足な品質、または特定目的に対する適合性などを一切保証しません。本製品は、お客様の自己責任においてご利用ください。HIKMICROは、本製品の利用に関連する事業利益の損失や事業妨害、データの損失、システムの障害、文書の損失に関する損害を含む特別、必然、偶発または間接的な損害に対して、それが契約に対する違反、不法行為(過失を含む)、製品の責任または製品の使用に関連するものであっても、たとえHIKMICROがそうした損害および損失について通知を受けていたとしても、一切の責任を負いません。

お客様は、インターネットにはその性質上固有のセキュリティリスクがあることを了解し、異常動作、プライバシーの流出、またはサイバー攻撃、ハッカー攻撃、ウィルス感染等のインターネットセキュリティリスクによる損害について、HIKMICROは一切責任を負いません。ただし、必要に応じてHIKMICROは適時技術的サポートを提供します。

お客様には、すべての適用法に従って本製品を利用し、さらにご自分の利用法が適用法を順守していることを確認する責任があります。特に、肖像権、知的財産権、またはデータ保護等のプライバシー権を非限定的に含むサードパーティの権利を侵害しない手段で本製品を利用する責任があります。大量破壊兵器の開発や生産、化学兵器・生物兵器の開発や生産、核爆発物や危険な核燃料サイクル、または人権侵害に資する活動を含む、禁じられている最終用途の目的で本製品を使用してはなりません。本マニュアルと適用法における矛盾がある規制情報

これらの条項は、対応するマークまたは情報が付された製品にのみ適用されます場合については、後者が優先されます。

EU 適合宣言

 本製品および同梱の周辺機器（適用可能な場合）には「CE」マークが付いており、指令（2014/30/EU）（EMCD）、指令（2014/35/EU）（LVD）、およびRoHS指令（2011/65/EU）に掲げる適用可能な欧州統一基準に準拠します。

Hangzhou Microimage Software Co., Ltd. では、本デバイス（ラベルを参照）が 指令2014/53/EUに適合していることをここに宣言します。

EU適合宣言書の全文は、以下のインターネットアドレスから入手いただくことができます：<https://www.hikmicrotech.com/en/support/download-center/declaration-of-conformity/>

周波数帯および電力

以下の無線装置に適用される周波数帯域と通信出力（放射および/または伝導）の公称値の許容範囲は次のとおりです：Wi-Fi 2.4 GHz（2.4 GHz~2.4835 GHz）：≤19 dBm

Wi-Fi 5GHz（5.15GHz~5.25GHz）：≤17 dBm；5.15~5.25GHzバンドは室内でのみ使用になります。Bluetooth 2.4 GHz（2.4 GHz~2.4835 GHz）：<10 dBm。

RF曝露情報

このデバイスはテスト済みで、無線周波数（RF）曝露の適用制限を満たしています。

付属の電源アダプターがない場合は、デバイスに認定メーカーが供給する電源アダプターをご使用ください。電源の詳細な要件については、製品仕様を参照してください。



指令2012/19/EU（WEEE 指令）：この記号が付いている製品は、欧州連合（EU）の地方自治体の未分別廃棄物として処分できません。適切にリサイクルするために、本製品は同等の新しい装置を購入する際に、お近くの販売業者に返却いただくか、指定された収集場所で処分してください。詳細については以下を参照してください：www.recyclethis.info



指令2006/66/ECおよびその修正案2013/56/EU（バッテリー指令）：本製品には、欧州連合（EU）の地方自治体の未分別廃棄物として処分できないバッテリーが含まれています。特殊バッテリー情報に関する製品資料をご覧ください。バッテリーにはこの記号が付いており、カドミウム

(Cd)、鉛 (Pb)、水銀 (Hg) を示す文字も記載されています。適切にリサイクルするために、販売業者か、指定された収集場所にご返却ください。詳細については以下を参照してください：www.recyclethis.info

한국어

매뉴얼 소개

본 매뉴얼에는 제품의 사용 및 관리에 필요한 지침이 포함되어 있습니다. 매뉴얼의 그림, 차트, 이미지 및 기타 모든 정보는 설명용으로만 제공되는 것입니다.

매뉴얼에 포함된 정보는 펌웨어 업데이트 또는 다른 사유로 예고 없이 변경될 수 있습니다. 이 설명서의 최신 버전을 보려면 HIKMICRO

웹사이트(www.hikmicrotech.com)를 참조하십시오. 본 매뉴얼은 제품 지원 교육을 받은 전문가의 안내 및 지원 하에 사용하십시오.

안전 지침

이 지침은 사용자가 제품을 올바르게 사용해 위험 또는 재산상의 손실을 방지하도록 하기 위해 제공되는 것입니다.

법률 및 규정

제품을 사용하려면 현지 전기 안전 규정을 엄격히 준수해야 합니다.

기술 지원

HIKMICRO 고객은 <https://www.hikmicrotech.com/en/contact-us.html> 포털에서 HIKMICRO 제품 활용에 필요한 도움을 받을 수 있습니다. 이 포털을 통해 지원 팀, 소프트웨어 및 설명서, 서비스 담당자 등에 액세스할 수 있습니다.

전원 공급 장치

IEC61010-1 표준에 따라 입력 전압은 LPS(5 VDC, 2 A)를 충족해야 합니다. 자세한 내용은 기술 사양을 참조하십시오.

플러그가 전원 소켓에 올바르게 연결되어 있는지 확인하십시오.

과부하로 인한 과열 또는 화재 위험을 방지하기 위해 하나의 전원 어댑터에 여러 장치를 연결하지 마십시오.

배터리

내장된 배터리는 분해할 수 없습니다. 수리가 필요한 경우 제조사에 연락하십시오.

주의 사항: 배터리를 잘못된 유형으로 교체하면 폭발의 위험이 있습니다.

배터리를 잘못된 유형으로 부적절하게 교체하면 안전장치가 작동하지 않을 수 있습니다(예: 일부 리튬 배터리 유형의 경우).

배터리를 불 또는 뜨거운 오븐에 넣거나 기계적으로 부수거나 절단하지 마십시오. 폭발의 위험이 있습니다.

배터리를 주변 온도가 매우 높은 곳에 두지 마십시오. 폭발하거나 인화성 액체 또는 기체가 누출될 수 있습니다.

배터리를 기압이 매우 낮은 곳에 두지 마십시오. 폭발하거나 인화성 액체 또는 기체가 누출될 수 있습니다.

사용한 배터리는 지침에 따라 폐기하십시오.

유지 관리

제품이 제대로 작동하지 않을 경우 판매점 또는 가까운 서비스 센터에 문의하십시오. 당사는 무단 수리 또는 유지보수로 인해 발생한 문제에 대해 일절 책임지지 않습니다.

필요한 경우 깨끗한 헝겊에 에탄올을 소량 묻혀 장비를 살살 닦아주십시오.

제조사가 지정하지 않은 방식으로 장비를 사용하는 경우 장비에 의해 제공되는 보호 성능이 손상될 수 있습니다.

사용 환경

작동 환경이 장비의 작동 요구 사항을 충족하도록 하십시오. 작동 온도는 $-10^{\circ}\text{C}\sim 50^{\circ}\text{C}$ ($14^{\circ}\text{F}\sim 122^{\circ}\text{F}$)여야 하며 습도는 95% 이하여야 합니다.

장비를 건조하고 통풍이 잘되는 환경에 두십시오.

장비를 전자파 방사가 높거나 먼지가 많은 환경에 노출하지 마십시오.
렌즈를 태양 또는 기타 밝은 빛에 조준하지 마십시오.

레이저 장비를 사용할 때는 장비 렌즈를 레이저 빔에 노출하지
마십시오. 그렇지 않으면 화재가 발생할 수 있습니다.

보호 수준은 IP 54입니다.

운반

장비를 운반할 때는 본래 포장재 또는 유사한 포장재에 장비를 놓으십시오.
포장을 푼 다음에는 나중에 사용할 수 있도록 모든 포장재를 보관하십시오.
포장이 발생할 경우에는 장비를 본래 포장 상태로 포장해 공장으로
반품해야 합니다. 본래 포장 상태로 운송하지 않으면 장비가 손상될 수
있으며, 회사는 일절 책임지지 않습니다.

제품을 떨어뜨리거나 물리적 충격을 가하지 마십시오. 장비가 전자파의
간섭을 받지 않도록 하십시오.

비상 버튼

장비에서 연기, 냄새 또는 소음이 발생하면 즉시 전원을 끄고 전원
케이블을 뽑은 다음 서비스 센터에 연락하십시오.

보정 서비스

보정 서비스에 관한 자세한 정보를 보려면 <https://www.hikmicrotech.com/en/support/>을 방문하십시오.

제조사 주소

중국저장성310052항저우빈장구시싱하위지구단평가 399 빌딩 2, B동, 룸
313 Hangzhou Microimage Software Co., Ltd.

규정 준수 알림: 열화상 시리즈 제품은 미국, 유럽 연합, 영국 및/또는 기타
바세나르 협정국을 포함하되 이에 국한되지 않고 여러 국가 및 지역의 수출
통제 대상이 될 수 있습니다. 전문 법률 또는 규정 준수 전문가 또는
현지 정부 당국에 문의하십시오.

법률 정보

법적 고지 사항

관련 법률에서 허용하는 최대 범위에서 본 문서 및 설명된 제품은
하드웨어, 소프트웨어, 펌웨어, "모든 결함 및 오류를 포함"하여"있는
대로"제공됩니다. HIKMICRO는 상품성, 품질 만족도, 특정 목적에의 적합성 및
타사의 비침해를 포함하되 이에 국한되지 않고 명시적 또는 묵시적으로
보증하지 않습니다.

제품 사용 시 책임은 전적으로 사용자에게 있습니다. 어떠한
경우에도 HIKMICRO는 제품의 사용과 관련해 발생하는 특별한, 결과적, 부수적
또는 간접적 손해 및 특히 사업상의 이익 손실, 운영 중단으로 인한 손해
또는 데이터의 손실, 시스템 장애 또는

문서의 손실에 대해 계약 위반, 불법 행위(과실 책임 포함), 제조물 책임
또는 그 외 제품 사용 관련성과 관계없이 일절 책임지지 않으며 HIKMICRO이
해당 손상 또는 손실이 발생할 가능성을 권고한 경우에도 그렇습니다.

귀하는 인터넷의 특성상 본질적으로 보안 위험이 잠재해 있음을
인정하며, HIKMICRO는 사이버 공격, 해커 공격, 바이러스 감염 또는 기타
인터넷 보안 위협으로 인해 발생한 비정상 작동, 개인정보 유출 또는 기타
손해에 대해 일절 책임지지 않습니다. 그러나 HIKMICRO는 필요한 경우
시기적절하게 기술 지원을 제공합니다.

귀하는 해당되는 모든 법률을 준수해 본 제품을 사용하는 데 동의하며, 해당되는 법률을 준수해 사용하는 것은 전적으로 귀하의 책임입니다. 특히, 귀하는 퍼블리시티권, 지적 재산권, 데이터 보호 및 기타 개인 정보 보호권을 포함하되 이에 국한되지 않고 제3자의 권리를 침해하지 않는 방식으로 본 제품을 사용하는 것에 대해 책임을 집니다. 귀하는 대량 또는 상업적 개발 또는 생산, 화학 또는 생물 무기 개발 또는 생산, 핵폭발 또는 안전하지 않은 핵연료 주기 와 관련된 또는 인권 침해를 조장할 수 있는 개발 또는 생산을 포함해 금지되는 최종 용도를 위해 본 제품을 사용하지 않습니다. 본 매뉴얼과 적용되는 법률 사이에 충돌이 발생하는 경우 법률이 우선합니다.

규제 정보

이 조항은 해당 마크 또는 정보가 있는 제품에만 적용됩니다.

EU 적합성 선언

 본 제품은 물론 제공되는 액세서리(해당하는 경우)에도 "CE"가 표시되어 있으므로 Directive 2014/30/EU (EMCD), Directive 2014/35/EU (LVD), Directive 2011/65/EU (RoHS)에 명시된 적용되는 유럽 공통 표준을 준수합니다.

이로써, Hangzhou Microimage Software Co., Ltd.는 본 장비(라벨 참조)가 Directive 2014/53/EU를 준수함을 선언합니다.

EC 적합성 선언의 전문은 인터넷 주소 <https://www.hikmicrotech.com/en/support/download-center/declaration-of-conformity/>에서 확인할 수 있습니다.

주파수 대역 및 전력

주파수 대역 및 송신 전력(방사 및/또는 전도)공칭 한계는 다음 무선 장비에 적용됩니다. Wi-Fi 2.4GHz (2.4GHz~2.4835GHz): ≤19 dBm; Wi-Fi 5GHz (5.15GHz~5.25GHz): ≤17 dBm; Bluetooth 2.4 GHz (2.4 GHz~2.4835 GHz): <10 dBm.

RF 노출 정보

이 장치는 테스트를 거쳤으며 RF(무선 주파수) 노출에 대한 해당 제한을 충족합니다.

전원 어댑터가 공급되지 않은 기기의 경우, 공인 제조업체에서 제공하는 전원 어댑터를 사용하십시오. 자세한 전원 요구 사항은 제품 사양을 참조하십시오.

 Directive 2012/19/EU (WEEE 지침): 이 기호가 표시된 제품은 유럽 연합 내에서 분류되지 않은 일반폐기물로 폐기할 수 없습니다. 적절히 재활용하기 위해 동급 장비를 새로 구매할 때 현지 공급업체에 제품을 반납하거나 지정된 수거 장소에 폐기하십시오. 자세한 내용 확인: www.recyclethis.info.

 Directive 2006/66/EC 및 개정 2013/56/EU(배터리 지침): 본 제품에는 유럽 연합 내에서 분류되지 않은 일반폐기물로 폐기할 수 없는 배터리가 포함되어 있습니다. 특정 배터리에 관한 자세한 내용은 제품 관련 문서를 참조하십시오. 이 기호가 표시된 배터리에는 카드뮴(Cd), 납(Pb) 또는 수은(Hg)을 나타내는 글자가 포함될 수 있습니다. 적절히 재활용하기 위해 공급업체에 배터리를 반납하거나 지정된 수거 장소에 폐기하십시오. 자세한 내용 확인: www.recyclethis.info.

KC

B급 기기: 이 기기는 가정용(B급) 전자파적합기기로써 주로 가정에서 사용하는 것을 목적으로 하며, 모든 지역에서 사용할 수 있습니다.

關於本手冊

本手冊提供有關使用和管理產品的指示。圖片、圖表、圖像和所有其他資訊僅用於說明和解釋。本手冊所含資訊可能會因韌體升級或其他原因而變動，恕不另行通知。請至 HIKMICRO 網站 (www.hikmicrotech.com) 尋找本手冊最新版本。請在受過產品支援訓練的專業人員的指引與協助下使用本手冊。

安全指示

這些指示的目的在確保使用者正確使用本產品，避免造成危險或財產損失。

法律和法規

使用本產品必須嚴格遵守當地電氣安全法規。

技術支援

<https://www.hikmicrotech.com/en/contact-us.html> 入口網站可協助 HIKMICRO 客戶最有效地利用 HIKMICRO 產品。入口網站使您可以接觸我們的支援團隊、軟體和文件、服務聯絡人等。

電源供應

- 根據 IEC61010-1 標準，輸入電壓應符合有限電源 (5 VDC, 2 A) 標準。如需詳細資訊，請參閱技術規格。
- 確認已將插頭正確連接至電源插座。
- 請勿將多個裝置連接至相同電源變壓器以避免過熱，或因過載造成火災危險。

電池

- 內建電池無法拆卸。如有需要，請聯絡製造商進行維修。
- 注意：若更換的電池類型不正確，會有爆炸的風險。
- 換錯類型不正確的電池，可能會使保護措施失效（例如，某些類型的鋰電池）。
- 禁止將電池棄置火中或高溫烤箱中，並禁止使用機械來壓碎或切碎電池，否則可能導致爆炸。
- 禁止將電池置於極高溫的周圍環境中，否則可能導致爆炸或造成易燃液體或氣體洩漏。
- 禁止將電池置於極低空氣壓力下，否則可能導致爆炸或造成易燃液體或氣體洩漏。
- 請依照指示棄置使用過的電池。

維護

- 如果產品無法正常運作，請聯絡您的經銷商或最近的服務中心。對於因未經授權的維修或保養而造成的問題，本公司概不承擔任何責任。
- 如有需要，請使用乾淨的布和少量酒精輕輕擦拭裝置。
- 如果以製造商未指定的方式使用設備，則可能會影響裝置所提供的保護。

使用環境

- 請確定操作環境符合裝置的需求。操作溫度應為 $-10^{\circ}\text{C} \sim 50^{\circ}\text{C}$ ($14^{\circ}\text{F} \sim 122^{\circ}\text{F}$)，濕度應小於 95%。
- 將裝置放在乾燥且通風良好的環境中。

- 請勿使裝置暴露於高電磁輻射或塵土飛揚的環境中。
- 請勿將鏡頭瞄準陽光或任何其他明亮的光線。
- 使用任何雷射設備時，請確保裝置鏡頭未暴露在雷射光束中，否則可能會燒毀。
- 保護等級為 IP 54。

運輸

- 在運送裝置時，請將裝置放入原本的或類似的包裝中。
- 在拆封後保留所有包裝以供將來使用。如果發生任何故障，則需要利用原本的包裝將裝置送回工廠。未使用原本的包裝運輸可能會導致裝置損壞，本公司概不承擔任何責任。
- 請勿使本產品掉落或遭受撞擊。請勿讓裝置受到磁性干擾。

緊急

- 如果裝置產生煙霧、異味或噪音，請立即關閉電源，拔除電源線，並聯絡維修中心。

校準服務

欲深入瞭解校準服務，請造訪 <https://www.hikmicrotech.com/en/support/>。

製造地址

310052 中國浙江省杭州市濱江區西興街區丹風路 399 號 2 號樓 B 單元 313 室 杭州微影軟件有限公司

合規性注意事項：熱像系列產品可能在不同國家或地區受到出口管制，包括但不限於美國、歐盟、英國和/或瓦森納協議的其他成員國。請洽詢您的專業法律、合規性專家或地方政府機關。

法律資訊 法律免責聲明

在適用法律允許的最大範圍內，本手冊及所描述產品，其硬體、軟體和韌體均以「現狀」提供，瑕疵錯誤概不負責。HIKMICRO 不作任何明示或暗示的保證，包括但不限於適售性、品質滿意度或適合某特定用途。您必須承擔使用本產品的風險。對於任何特殊、衍生、偶發或間接的損害，包括但不限於營業利潤損失、營業中斷，或者資料遺失、系統毀損或文件遺失，只要是基於違反合約、侵權（包括過失）、產品責任或產品使用（即使 HIKMICRO 已知悉可能有此類損害或損失），HIKMICRO 概不負責。

您瞭解網際網路的性質具有固有的安全風險，對於因網路攻擊、駭客攻擊、病毒感染或其他網路安全風險而造成的異常運作、隱私洩漏或其他損害，HIKMICRO 概不承擔任何責任；但如果需要，HIKMICRO 將提供及時的技術支援。

您同意依照所有適用法律使用本產品，而且您有責任確保您的使用符合適用法律。特別是，您有責任在使用本產品時不侵犯第三方權利，包括但不限於出版權、知識財產權或資訊保護以及其他隱私權。您不得將本產品用於任何禁止的最終用途，包括開發或生產大規模毀滅性武器、開發或生產化學武器或生物武器，以及任何有關核爆炸或不安全核燃料循環的任何活動，或支持侵犯人權。如果本手冊與適用法律產生任何衝突，以後者為準。

法規資訊

這些條款僅適用於帶有對應標記或資訊的產品。

歐盟聲明

 本產品及（如果適用）其附件都已標示「CE」，因此符合適用指令 2014/30/EU (EMCD)、指令 2014/35/EU (LVD)、指令 2011/65/EU (RoHS) 所列之統一歐洲標準。

特此，杭州海康微影科技有限公司聲明本裝置（請參考標籤）符合指令 2014/53/EU。

歐盟符合性聲明的全文可在以下網址獲得：<https://www.hikmicrotech.com/en/support/download-center/declaration-of-conformity/>

頻帶和功率

頻帶和傳輸功率（輻射及/或導通）標稱限值，適用於以下無線電設備，如下：
Wi-Fi 2.4 GHz (2.4 GHz ~ 2.4835 GHz) : ≤19 dBm; Wi-Fi 5 GHz (5.15 GHz 至 5.25 GHz) : ≤17 dBm; 藍牙 2.4 GHz (2.4 GHz 至 2.4835 GHz) : <10 dBm。

射頻 (RF) 暴露資訊

此裝置經過測試，符合射頻 (RF) 暴露的適用限制。

裝置未隨附電源變壓器時，請使用合格製造商提供的電源變壓器。有關詳細的功率要求，請參閱產品規格。

 指令 2012/19/EU (WEEE 指令)：已標示此符號的產品在歐盟不得當成未分類的都市廢棄物處理。為了正確回收，請在購買同等的新設備時將本產品退回當地供應商，或將其棄置在指定的回收點。詳細資訊請參閱：www.recyclethis.info。

 指令 2006/66/EC 及其修訂 2013/56/EU (電池指令)：本產品內含一顆電池，在歐盟區不能當成未分類的都市廢棄物處理。有關特定的電池資訊，請參閱產品說明文件。已標示此符號的電池可能含有代表鎘 (Cd)、鉛 (Pb) 或汞 (Hg) 的字母。為正確回收，請將電池送回供應商或指定的回收點。

詳細資訊請參閱：www.recyclethis.info。

NCC

取得審驗證明之低功率射頻器材，非經核准，公司、商號或使用者均不得擅自變更頻率、加大功率或變更原設計之特性及功能。

低功率射頻器材之使用不得影響飛航安全及干擾合法通信；經發現有干擾現象時，應立即停用，並改善至無干擾時方得繼續使用。

前述合法通信，指依電信管理法規定作業之無線電通信。

低功率射頻器材須忍受合法通信或工業、科學及醫療用電波輻射性電機設備之干擾。

應避免影響附近雷達系統之操作。



 Hikmicro Industrial

 hikmicro_industrial

 HIKMICRO Industrial

 www.hikmicrotech.com

 HIKMICRO

 support@hikmicrotech.com



Contact Us

UD38456B-B